

bRite Standard Trgovačka vaga

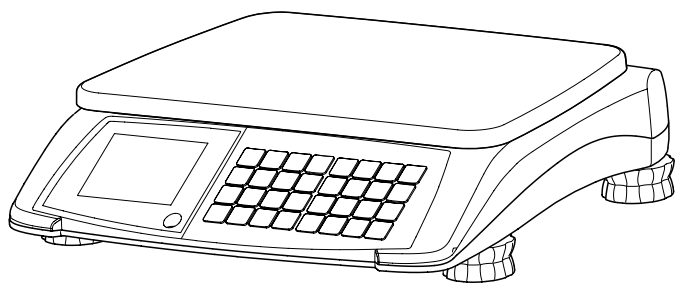

METTLER TOLEDO

Sadržaj

1	Vaša nova trgovačka vaga	4
1.1	Najvažnije funkcije	4
1.2	Pregled uređaja	4
1.3	Sigurnosne upute	7
1.4	Zakonski odobreno za prodajna mjesta	7
2	Postavljanje	8
2.1	Sadržaj isporuke	8
2.2	Određivanje mjesta za postavljanje vage	8
2.3	Postavljanje vage	8
2.4	Umetanje baterija	9
2.5	Povezivanje s mrežnim napajanjem	10
2.6	Uključivanje/isključivanje vage	10
2.7	Čišćenje	10
3	Rad	11
3.1	Slobodan unos	11
3.2	Rad s PLU kodovima	11
3.3	Korištenje tare	13
3.4	Vraćanje na nulu	14
3.5	Funkcija izračuna cijene artikala koji se ne važu	14
3.6	Zbrajanje	15
3.7	Funkcija izračuna ostatka	16
3.8	Popravljanje jedinične cijene i/ili tare	17
3.9	Funkcija zadržavanja	18
3.10	Vaganje s jedinicama od 100 g (1/2 funti / 1/4 funti)	18
3.11	Prebacivanje jedinice vaganja između kg i lb	19
3.12	Prikaz cijene koju je potrebno platiti u eurima	19
3.13	Funkcija pozadinskog osvjetljenja	19
4	Postavke operatera	20
4.1	Radnje postavljanja	20
4.2	Pregled postavki operatera	21
5	Što učiniti u slučaju da...?	23
6	Tehnički podaci i dodatna oprema	24
6.1	Tehnički podaci	24
6.2	Dodatna oprema	24
6.3	Sukladnost	25
7	Dodatak	26
7.1	Redovne ovjere u zemljama EEZ-a	26
7.2	Odlaganje	27

1 Vaša nova trgovačka vaga

1.1 Najvažnije funkcije

Čestitamo na vašoj novoj vagi.

Ova robusna digitalna vaga za izračun cijene higijenskog dizajna radi na baterije i olakšava ugodnu mobilnu prodaju zadržavajući pritom najveću razinu točnosti.

1.2 Pregled uređaja

1.2.1 Tipkovnica

Tipkovnica je podijeljena na četiri dijela. Napredne funkcijske tipke ovisno o regiji.

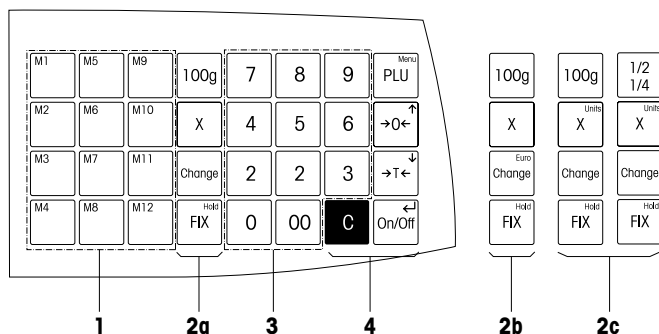

- 1** Prethodno postavljene PLU tipke
- 2a** Napredne funkcijske tipke, Osnovno (ostatak svijeta)
- 2b** Napredne funkcijske tipke, Europa
- 2c** Napredne funkcijske tipke, inačice za Sjevernu Ameriku
- 3** Numerička tipkovnica
- 4** Osnovne funkcijske tipke



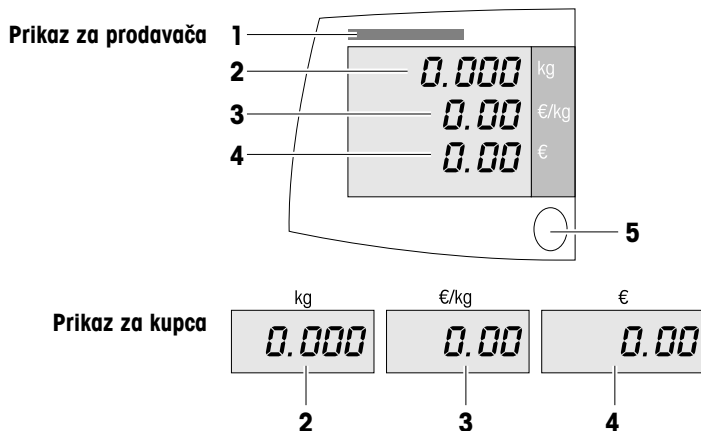

Zaslon

Zaslon iz perspektive prodavača i klijenta izgleda na sljedeći način:



- 1 Pločica za ovjeru
- 2 Prikaz težine
- 3 Jedinična cijena
- 4 Cijena
- 5 Pokazatelj razine

Osim težine i cijene, moguć je i prikaz sljedećih pokazatelja i poruka o statusu:

- ZERO** Vaga je nulirana
- PT** Tara na tipkovnici ili tara povučena iz PLU-a
- NET** Neto vrijednost (bruto minus tara); postoji tipka za taru
- FIX** Postavlja jediničnu cijenu i/ili taru
- X** Vaga je u načinu izračuna cijene artikala koji se ne važu
- 100 g** Aktivira se izračun cijene za 100 g
- 1/2** Aktivira se izračun cijene za 1/2 funte
- 1/4** Aktivira se izračun cijene za 1/4 funte
- Add** Vaga je u načinu akumulacije; podaci postoje u memoriji akumulacije
- Total** Prikazana ukupna cijena dodaje se u memoriju akumulacije
-  Baterija je gotovo puna
-  Ostalo je 2/3 napajanja baterije
-  Ostalo je 1/3 napajanja baterije
-  Napajanje baterije je na kritičnoj razini

1.2.2

Priključci i karakteristike s donje strane

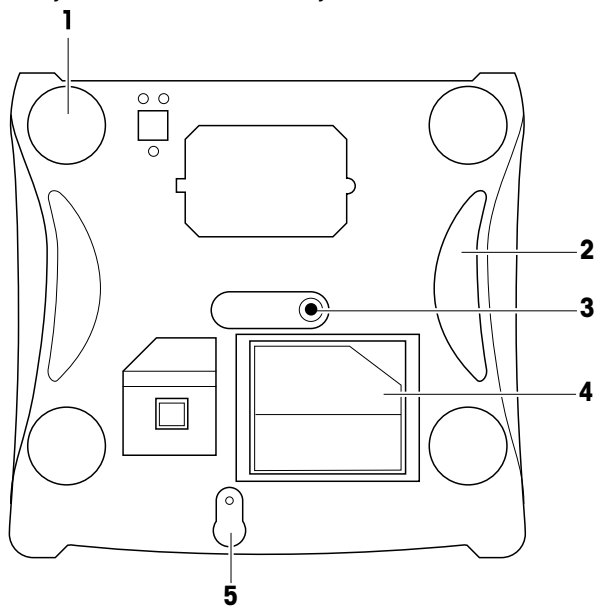

Sljedeći priključci nalaze se na donjoj strani vage:

- 1** Podesive nožice
- 2** Ručke
- 3** Mrežni priključak
- 4** Pretinac za napajanje
- 5** Tipka za kalibraciju

1.3

Sigurnosne upute



Osnovne sigurnosne upute

- ▶ Prije korištenja vage pročitajte ove upute.
- ▶ Spremite ove upute u blizini vage za buduću upotrebu.
- ▶ Nemojte otvarati vagu.
- ▶ Prije čišćenja uvijek isključite vagu.



Sigurnosne upute za rad na baterije

- ▶ Baterija ne smije doći u kontakt s kemijskim otapalima, uljima ili vodom.
- ▶ Držite baterije podalje od izvora topline i vatre.
- ▶ Nemojte otvarati bateriju.

1.4

Zakonski odobreno za prodajna mjesta

Kad se vaga koristi u trgovini ili u primjeni koji je regulirana zakonom, mora biti postavljena, potvrđena i zapečaćena sukladno lokalnim propisima i utezima i mjerama. Odgovornost je kupca vage osigurati da su zadovoljeni svi relevantni zakonski propisi. Kako zahtjevi za ovjerom variraju ovisno o nadležnosti, kupac vage mora se obratiti lokalnom uredu za utege i mjere ako nije upoznat sa zahtjevima.

Za proizvode koji se prodaju u Europi, postupak ovjere obavljen je na mjestu proizvodnje. Takvi proizvodi su zapečaćeni, a na pločici proizvoda navedene su dodatne mjeriteljske oznake. Mogu se odmah staviti u upotrebu. Ukoliko je to potrebno sukladno lokalnom nadležnom uredu za utege i mjere, na uređaju će već biti nalijepljene dodatne naljepnice.

Za proizvode koji se prodaju u drugim regijama, postupak ovjere potrebno je obaviti na mjestu korištenja.

Da bi se spriječio pristup postavkama kalibracije i mjeriteljstva, vagu je potrebno zapečatiti papirnatom ili žičanom brtvom.

2 Postavljanje

2.1 Sadržaj isporuke

- ▶ Provjerite je li isporuka potpuna:
 - Vaga
 - Mjerna ploha od nehrđajućeg čelika
 - Mrežno napajanje, spremljeno u odjeljak za napajanje ispod vage
 - Upute za korištenje

2.2 Određivanje mjesta za postavljanje vage

Pravo je mjesto ključno za točno vaganje.

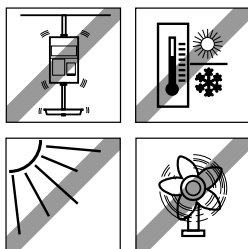

Uvjeti za idealno mjesto

- Mjesto bez udara ili vibracija
- Mjesto bez pretjeranih promjena temperature
- Mjesto bez izravne izloženosti sunčevom svjetlu
- Mjesto bez propuha
- Za svoju vagu odaberite stabilno i po mogućnosti vodoravno mjesto bez vibracija.

2.3 Postavljanje vage

2.3.1 Niveliranje vage

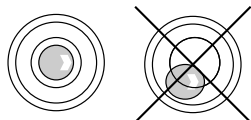

Samo savršeno nivelirana vaga daje točne rezultate vaganja. Vaga ima pokazatelj razine koji pomaže u niveliranju vage.

- ▶ Da biste nivelirali vagu, okrećite podesive nožice vage dok zračni mjehur u pokazatelju razine ne dođe u unutarnji krug.

2.4

Umetanje baterija

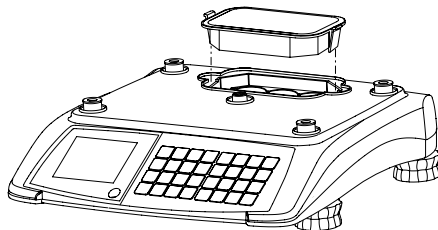

1. Provjerite je li vanjsko napajanje isključeno.
2. Uklonite mjernu plohu.
3. Uklonite poklopac odjeljka baterije.



UPOZORENJE

Oštećenje baterije u slučaju neispravno instalirane baterije.

- ▶ Obratite pozornost na polaritet baterije.

Ako su pozitivan pol (+) i negativan pol (-) pogrešno spojeni, na zaslonu se prikazuje "-----".

Nakon šest sekundi alarma upozorenja vaga će se automatski isključiti.

- ▶ **Koristite samo originalne baterija proizvođača.**

4. Postavite bateriju u odjeljak na način da krajevi terminala budu okrenuti prema gore.
5. Spojite crveni kraj terminala s pozitivnim polom (crveno ili +) i crni kraj terminala s negativnim polom (crno ili -).
6. Zatvorite odjeljak baterije.
7. Vratite mjernu plohu.



- Na trajanje baterije utječu uvjeti punjenja i pražnjenja.
- Ako je koristite na ispravan način, baterija može doseći približno 300 ciklusa punjenja.
- Vrijeme rada baterije kraće je ako bateriju ne koristite dulje vrijeme (dva mjeseca).
- Preporučuje se da bateriju puniti barem svaka 3 mjeseca.
- Ako bateriju niste koristili dulje vrijeme, puniti je barem tri puta i koristite je dok se posve ne isprazni.
- Vrijeme punjenja smanjuje se ako baterija nije u potpunosti ispražnjena.
- Olovno-kiselinske baterije od 6 V

2.5 Povezivanje s mrežnim napajanjem

Napajanje je pohranjeno u odjeljku s donje strane vage radi sigurnog transporta.

1. Spojite isporučenu jedinicu napajanja u utičnicu napajanja na donjem dijelu vage.
2. Uključite jedinicu za napajanje u pravilno uzemljenu utičnicu za struju.

2.6 Uključivanje/isključivanje vage

- ▶ Da biste uključili vagu, pritisnite tipku **On/Off**.
- ▶ Da biste isključili vagu, pritisnite i držite tipku **On/Off** dok ne čujete dugi zvuk bipa.



- Nakon isključivanja vage na zaslonu se prikazuje kratki test. Nakratko zasvijetle svi segmenti i statusne poruke, zatim se prikazuje inačica softvera.
- Vaga je spremna kada se pojavi prikaz težine.

2.7

Čišćenje



OPREZ

Oštećenje vage

- ▶ Prije čišćenja isključite i iskopčajte uređaj iz napajanja.
- ▶ Nemojte otvarati uređaj.
- ▶ Pripazite da u vagu ne uđe tekućina.
- ▶ Nemojte koristiti prašak za ribanje ili sredstva za čišćenje koja razgrađuju plastiku.

Čišćenje

- ▶ Uklonite mjernu plohu i očistite je običnim kućnim deterdžentom.
- ▶ U slučaju jakog zaprljanja očistite površinu uređaja vlažnom krpom koju ste umočili u vodu s blagim deterdžentom i snažno iscijedili.

3 Rad

3.1



0 ... 9

Slobodan unos

Odmah možete koristiti vagu za vaganje i prodaju - bez prethodnog konfiguriranja.

1. Postavite artikl na vagu.
2. Unesite jediničnu cijenu (cijena/kg).
Prikazuje se cijena koju je potrebno platiti.
3. Uklonite artikl s vage.
Svi se zasloni vraćaju na 0.



Unesite jediničnu cijenu bez decimalne točke, ali sa svim decimalnim mjestima.

3.2

Rad s PLU kodovima

U PLU memoriji vage možete pohraniti cijenu za proizvode koji se najčešće prodaju i kasnije je pozvati.

3.2.1

Stvaranje PLU koda

0 ... 9

PLU



P

0 ... 9



1. Unesite jediničnu cijenu (cijena/kg).
2. Pritisnite i držite tipku **PLU** dok ne začujete dugi zvuk bipa.
U prikazu težine pojavljuje se P.
3. Unesite broj PLU-a (između 1 i 9999).
4. Pričekajte dok ne začujete dva bipa.
PLU kod je pohranjen i zaslon se vraća na 0.



Vaga može pohraniti 50 PLU kodova. Ako je memorija puna, a želite spremirati novi PLU, prikazuju se poruke "Full" (Puno) i "Delete" (Izbrisati). Možete prepisati određeni PLU ili izbrisati cijeli PLU iz memorije.

- Da biste prepisali određeni PLU, pritisnite tipku **C** i stvorite novi PLU s brojem koji želite prepisati.
- Da biste izbrisali cijelu memoriju PLU kodova, pritisnite tipku **Enter** (On/Off).

3.2.2

Pozivanje PLU koda

Ovisno o 7. koraku postavki operatera postoje dva načina za pozivanje PLU kodova.



0 ... 9 **PLU**

Pozivanje pomoću tipke PLU (tvornička postavka, 7. korak postavki operatera = OFF)

1. Postavite artikl na vagu.
2. Unesite odgovarajući PLU broj i pritisnite tipku **PLU**. Prikazat će se jedinična cijena i cijena koju je potrebno platiti.
3. Uklonite artikl s vage. Svi se zasloni vraćaju na 0.



0 ... 9

Automatsko pozivanje PLU koda (7. korak postavki operatera = ON)

1. Postavite artikl na vagu.
2. Unesite odgovarajući PLU broj. PLU se automatski poziva. Prikazat će se jedinična cijena i cijena koju je potrebno platiti.
3. Uklonite artikl s vage. Svi se zasloni vraćaju na 0.

3.2.3

Korištenje prethodno postavljenih PLU tipki

Najvažnije PLU kodove možete spremati na tipke u lijevom polju.

0 ... 9

M1



Spremanje PLU koda na prethodno postavljenu tipku

1. Unesite jediničnu cijenu (cijena/kg) ili pozovite PLU.
2. Pritisnite i držite tipku prethodno postavljenu tipku, primjerice **M1** dok ne začujete dugi zvuk bipa. Dva kratka bipa znače da su podaci spremljeni.



M1

Pozivanje PLU kodova pomoću prethodno postavljenih tipki

1. Postavite artikl na vagu.
2. Pritisnite odgovarajuću prethodno postavljenju tipku, primjerice **M1**. Prikazat će se jedinična cijena i cijena koju je potrebno platiti.
3. Uklonite artikl s vage.
Svi se zasloni vraćaju na 0.

3.3

Korištenje tare

Punite spremnike svojim proizvodima ili klijenti donose vlastite spremnike. Zahvaljujući funkciji tariranja unosi se i važe samo proizvod. Ako znate koja je težina spremnika, možete unijeti težinu tare pomoću tipkovnice. Na taj način ne morate tarirati prazni spremnik.



...

Tariranje praznog spremnika

1. Postavite prazni spremnik na vagu.
2. Pritisnite tipku **Tare** (Tariranje).
Prikaz težine vraća se na 0,000 kg i pojavljuje se simbol NET. Nakon što uklonite prazan spremnik s vage, težina tare prikazuje se na prvoj liniji zaslona s negativnim predznakom.
3. Napunite spremnik proizvodima koje želite izvagati.
4. Odredite cijenu u skladu s gore navedenim uputama.
5. Uklonite spremnik s vage.
Svi se zasloni vraćaju na 0.

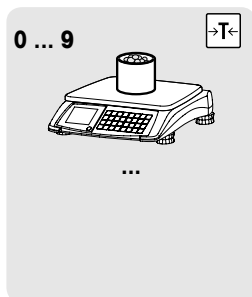

Tariranje pomoću tipkovnice

1. Unesite poznatu vrijednost tare i pritisnite tipku **Tare**.
2. Postavite artikl ili materijal za umatanje na vagu.
3. Odredite cijenu u skladu s gore navedenim uputama.
4. Uklonite artikl ili materijal za umatanje s vage.
Svi se zasloni vraćaju na 0.

3.4

Vraćanje na nulu

Moguće je da prikaz težine slobodne mjerne plohe više ne bude 0,000 kg uslijed prijavštine na mjernoj plohi i nepovoljnih vanjskih utjecaja. U takvom slučaju morate vratiti vagu na nulu.

Najveće dopušteno odstupanje koje se može nadomjestiti vraćanjem na nulu je +/- 2 % mjernog područja.

- Pritisnite tipku **Zero** (Nula).

Prikaz težine vraća se na nulu.

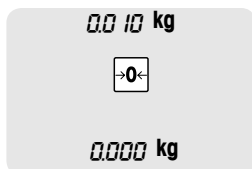

3.5

Funkcija izračuna cijene artikala koji se ne važu

Zahvaljujući funkciji izračuna cijene artikala koji se ne važu možete odrediti cijenu proizvoda na odjelu pekarskih proizvoda, itd.

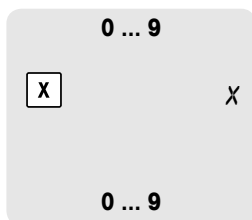

1. Unesite jediničnu cijenu.
2. Za pozivanje funkcije izračuna cijena proizvoda koji se ne važu pritisnite tipku **X**. Prikazuje se ikona funkcije izračuna cijena proizvoda koji se ne važu.
3. Unesite broj artikala (1 ... 99).
Prikazuje se cijena koju je potrebno platiti.

- Jedinična cijena je spremljena i funkcija izračuna cijena je dovršena.
- Za izlaz iz funkcije izračuna cijena pritisnite tipku **C**.



Funkcija izračuna cijena artikala koji se ne važu (inačica za SAD)

Zahvaljujući funkciji izračuna cijene artikala koji se ne važu možete odrediti cijenu proizvoda na odjelu pekarskih proizvoda, itd. Možete odrediti cijenu na temelju količine ponude, primjerice 3 komada.

1. Unesite količinu ponude (1 ... 99).

2. Za pozivanje funkcije izračuna cijena proizvoda koji se ne važu pritisnite tipku **X**. Prikazuje se ikona funkcije izračuna cijena proizvoda koji se ne važu.

3. Unesite cijenu za količinu ponude.

4. Potvrdite pritiskom na tipku **Enter** (On/Off).

5. Unesite broj artikala (1 ... 99).
Prikazuje se cijena koju je potrebno platiti.

- Jedinična cijena je spremljena i funkcija izračuna cijena je dovršena.
- Za izlaz iz funkcije izračuna cijena pritisnite tipku **C**.

0 ... 9

X

x

0 ... 9



0 ... 9



3.6



...



total
!



2. Odredite cijenu u skladu s gore navedenim uputama.

3. Pritisnite tipku **Enter** (On/Off).
Prikazuje se ukupan iznos koji je potrebno platiti kao i broj artikala.

4. Uklonite artikl i ponovno pritisnite tipku **Enter** (On/Off).
Prikazuje se težina.

5. Za više artikala ponovite korake 1 do 4.

6. Da biste završili transakciju, pritisnite tipku **Enter** (On/Off).
Prikazuje se ukupan iznos koji je potrebno platiti kao i broj artikala.

7. Za brisanje ukupnog iznosa pritisnite i držite tipku **C**.
Ukupan iznos bit će obrisano



total
5



3.7

Funkcija izračuna ostatka

Vaša vaga može izračunati iznos ostatka.

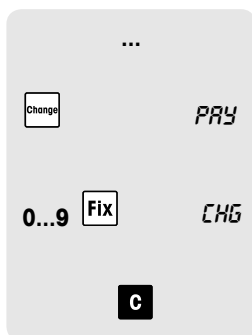
Jedan artikl

1. Odredite cijenu u skladu s gore navedenim uputama.
2. Pritisnite tipku **Change** (Ostatak).
Prikazuje se ukupna cijena koju je potrebno platiti.
3. Unesite iznos koji je kupac platio i pritisnite tipku **FIX**.
Prikazuje se iznos ostatka.
4. Za povratak na normalni način vaganja pritisnite tipku **C**.

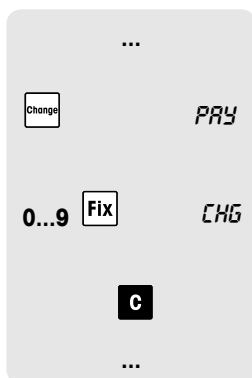
Više artikala

1. Nastavite sa zbrajanjem u skladu s gore navedenim uputama.
2. Kada se prikaže ukupan iznos, pritisnite tipku **Change** (Ostatak).
Prikazuje se ukupna cijena koju je potrebno platiti.
3. Unesite iznos koji je kupac platio i pritisnite tipku **FIX**.
Prikazuje se iznos ostatka.
4. Da biste dovršili transakciju, pritisnite tipku **C**.
5. Izbrišite ukupan iznos u skladu s gore navedenim uputama.

3.8

Popravljanje jedinične cijene i/ili tare

U svrhu normalnog rada jedinična cijena i težina tare - ako je primjenjivo - poništavaju se nakon što uklonite artikl sa vage.

Za vaganje i određivanje cijene, primjerice nekoliko uzoraka istog PLU-a, za prethodno pakiranje ili prodaju slatkiša, možete popraviti jediničnu cijenu i/ili taru.

Popravljanje cijene i težine tare

1. Tarirajte spremnik u skladu s gore navedenim uputama.

2. Postavite prvi uzorak na vagu.

3. Odredite cijenu u skladu s gore navedenim uputama.

4. Pritisnite tipku **FIX**.

Nakon što s vage skinete artikl, jedinična cijena i tara i dalje se prikazuju.

5. Postavite sljedeći uzorak na vagu.

Prikazuje se cijena koju je potrebno platiti.

6. Uklonite artikl s vage.

7. Ponovite 5. i 6. korak ako važete nekoliko uzoraka koji imaju istu jediničnu cijenu i taru.

8. Ponovno pritisnite tipku **FIX** za povratak na normalan način vaganja.

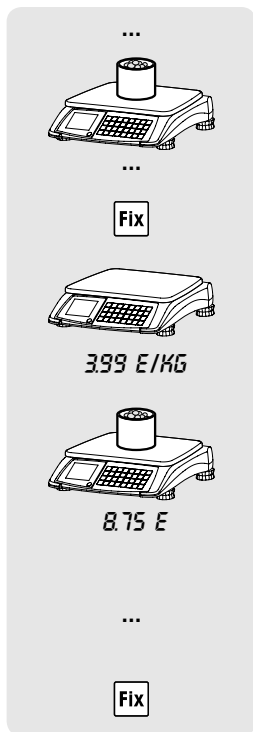

- Da biste popravili samo cijenu, započnite sa 2. korakom
- Da biste popravili samo težinu tare, izostavite 2. i 3. korak

3.9

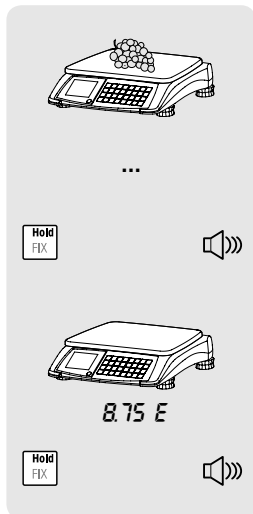

Funkcija zadržavanja

Prilikom korištenja funkcije zadržavanja cijena koju je potrebno platiti ostaje na zaslonu nakon što uklonite artikl s vage.

1. Postavite artikl na vagu.
2. Odredite cijenu u skladu s gore navedenim uputama.
3. Pritisnite i držite tipku **Hold** (FIX) dok ne čujete dugi zvuk bipa. Poništavaju se težina i jedinična cijena i prikazuje cijena koju je potrebno platiti te riječ "Hold".
4. Nakon što skinete artikl s vage, i dalje se prikazuje cijena koju je potrebno platiti.
5. Za povratak na normalni način vaganja pritisnite i držite tipku **Hold** dok ne začujete dugi zvuk bipa.

3.10

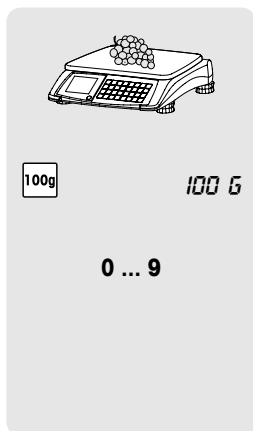

Vaganje s jedinicama od 100 g (1/2 funti / 1/4 funti)

Za mnoge su proizvode kupci naviknuti na cijenu izraženu za jedinice od 100 g (1/2 funti / 1/4 funti).

Ova je funkcija dostupna jedino ako je dopuštaju propisi nacionalnog zavoda za mjeriteljstvo.

1. Postavite artikl na vagu.
2. Pritisnite tipku **100 g** (1/2 lb / 1/4 lb) . Prikazuje se ikona 100 g (1/2 lb / 1/4 lb) .
3. Unesite jediničnu cijenu za 100 g (1/2 lb / 1/4 lb). Prikazuju se jedinična cijena za 100 g (1/2 lb / 1/4 lb) i cijena koju je potrebno platiti.
4. Uklonite artikl s vage. Svi se zasloni vraćaju na 0.



Način vaganja 100 g (1/2 lb / 1/4 lb) ostaje aktivan sve dok ponovno ne pritisnete tipku **100 g** (1/2 lb / 1/4 lb).

3.11

Prebacivanje jedinice vaganja između kg i lb

Ova je funkcija dostupna jedino ako je dopuštaju propisi nacionalnog zavoda za mjeriteljstvo.

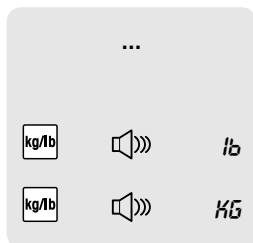

1. Odredite cijenu u skladu s gore navedenim uputama.
2. Pritisnite i držite tipku **Units** (Jedinice) dok ne začujete dugi zvuk bipa. Težina se prikazuje u drugoj jedinici vaganja.
3. Za vraćanje na prvu jedinicu vaganja ponovno pritisnite tipku **Units** dok ne začujete dugi zvuk bipa.

3.12

Prikaz cijene koju je potrebno platiti u eurima

Ovisno o postavkama 10. koraka postavki za operatere, možete pretvoriti iznos koji je potrebno platiti iz kn u eure.

Ova je funkcija dostupna jedino ako je dopuštaju propisi nacionalnog zavoda za mjeriteljstvo.

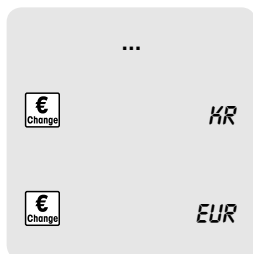

1. Odredite cijenu u skladu s gore navedenim uputama.
2. Pritisnite tipku **EUR**.
Iznos koji je potrebno platiti prikazuje se u drugoj valuti.
3. Za povratak na prvu valutu ponovno pritisnite tipku **EUR**.

3.13

Funkcija pozadinskog osvjetljenja

Ako svjetlo okoline nije dovoljno jarko da biste jasno očitali zaslon, možete uključiti pozadinsko osvjetljenje.

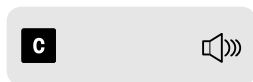

Uključivanje/isključivanje pozadinskog osvjetljenja

- ▶ Pritisnite i držite tipku **C** dok ne začujete dugi zvuk bipa.
Pozadinsko osvjetljenje će se uključiti/isključiti.



Ako vagu ne koristite 15 sekundi, pozadinsko osvjetljenje automatski će se isključiti. Pozadinsko osvjetljenje ponovno će se uključiti kada na vagu stavite određenu težinu ili pritisnete tipku.

4 Postavke operatera

4.1 Radnje postavljanja

4.1.1 Početak postavljanja

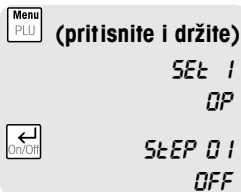

1. Pritisnite i držite tipku **Menu** (PLU) dok ne čujete dugi zvuk bipa. Za Postavljanje operatera prikazuje se SET 1 OP
2. Pritisnite tipku **Enter** (Uklj./Isklj.) da biste pokrenuli konfiguraciju operatera. Prikazuje se prvi korak postavljanja operatera i trenutna postavka.

4.1.2 Navigacija postavljanjem

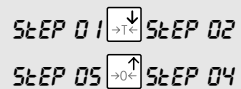

Odabir koraka postavljanja

- Da biste prešli na sljedeći korak postavljanja, koristite **strelicu prema dolje** (Tara) ili **strelicu prema gore** (Nula). Na donjoj se liniji prikazuje trenutni korak postavljanja.

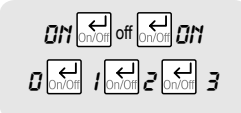

Promjena postavki

- Da biste prebacivali postavke koraka postavljanja, koristite tipku **Enter** (Uklj./Isklj.). Prilikom prebacivanja na drugi korak postavljanja potvrđuje se odabrana postavka.

4.1.3 Završetak postavljanja

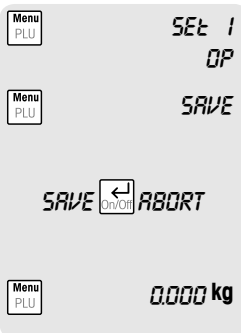

1. Pritisnite tipku **Menu** (PLU) da biste napustili postavljanje operatera.
2. Ponovno pritisnite tipku **Menu** (PLU) da biste izašli iz načina postavljanja. Prikazuje se SAVE.
3. Ako ne želite spremiti postavke, koristite tipku **Enter** (Uklj./Isklj.) da biste se prebacili sa SAVE (Spremi) na ABORT (Odustani).
4. Treći put pritisnite tipku **Menu** (PLU) da biste se vratili na način vaganja.

4.1.4

Primjer: Postavljanje digitalnog filtra na nisko (korak postavljanja operatera 8 = 0)

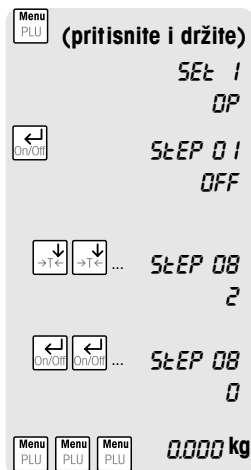

1. Pritisnite i držite tipku **Menu** (PLU) dok ne čujete dugi zvuk bipa. Za Postavljanje operatera prikazuje se SET 1 OP.
2. Pritisnite tipku **Enter** (Uklj./Isklj.) da biste pokrenuli konfiguraciju operatera. Prikazuje se prvi korak postavljanja operatera i trenutna postavka.
3. Da biste prešli na 8. korak, pritisćite **strelicu prema dolje** (Tara) dok se ne prikaže 8. korak s trenutačnom postavkom.
4. Da biste promijenili postavke 8. koraka, pritisćite tipku **Enter** (Uklj./Isklj.) dok se postavka ne vrati na 0.
5. Završite postavljanje na način da tri puta pritisnete tipku **Menu** (PLU).

4.2

Pregled postavki operatera

Tvorničke postavke navedene su **masnim** slovima.

Br. Postavka Opis

1 Poništavanje

ON Vratite funkcije postavki operatera na tvorničke postavke.

OFF Nemojte poništavati funkcije postavljanja operatera

2 Biper

ON Zvuk bipa kada pritisnete tipku

OFF Nema zvuka kada pritisnete tipku

3 Pozadinsko osvjetljenje

ON Pozadinsko osvjetljenje uključeno

OFF Pozadinsko osvjetljenje isključeno

4 Isključivanje/stanje mirovanja

0 Oboje je onemogućeno, isključivanje i funkcija stanja mirovanja

1 Nema funkcije stanja mirovanja, autom. isključivanje nakon 30 minuta nekorištenja

2 Stanje mirovanja nakon 5 minuta nekorištenja, nema automatskog isključivanja

3 Stanje mirovanja nakon 5 minuta nekorištenja, autom. isključivanje nakon 30 minuta nekorištenja

4 Stanje mirovanja nakon 15 minuta nekorištenja, nema automatskog isključivanja

Br.	Postavka	Opis
5		Stanje mirovanja nakon 15 minuta nekorisćenja, autom. isključivanje nakon 30 minuta nekorisćenja
5	Autom. poništavanje tare	
	ON	Automatsko poništavanje težine tare nakon uklanjanja opterećenja s platforme
	OFF	Nema automatskog poništavanja težine tare
6	Prethodno pakiranje/način popravljanja	
	ON	Prethodno pakiranje/način popravljanja omogućeno
	OFF	Prethodno pakiranje/način popravljanja onemogućeno
7	Autom. PLU	
	ON	Pronalazi PLU na unos broja
	OFF	Pronalazi PLU nakon pritiska na tipku PLU
8	Digitalni filtar	
	0	Slabo digitalno filtriranje
	1	Srednje digitalno filtriranje
	2	Jako digitalno filtriranje
9	Funkcija punjenja	
	ON	Omogućena funkcija punjenja baterija
	OFF	Onemogućena funkcija punjenja baterija Da biste promijenili funkciju punjenja, unesite lozinku: 55555
10	Funkcijske tipke	
	0	Funkcijske tipke onemogućene
	1	Funkcijske tipke omogućene
11	PLU	
	ON	Omogućeno spremanje PLU kodova
	OFF	Onemogućeno spremanje PLU kodova
12	Funkcija izračuna cijene artikala koji se ne važu	
	ON	Funkcija izračuna cijene artikala koji se ne važu omogućena
	OFF	Funkcija izračuna cijene artikala koji se ne važu onemogućena
13	Euro	
	1	Prikazuje se samo lokalna valuta
	2	Unesite tečaj za pretvorbu iz lokalne valute u eure. Pritiskom na tipku EUR lokalna valuta pretvara se u eure.
	3	Unesite tečaj za pretvorbu iz eura u lokalnu valutu. Pritiskom na tipku EUR euri se pretvaraju u lokalnu valutu.
	4	Prikazuje se samo EUR.

5 Što učiniti u slučaju da...?

Općenito

Ako vaga prikaže poruku o pogrešci, postupite na sljedeći način:

1. Isključite vagu i pričekajte otprilike 5 sekundi.
2. Uključite vagu.
3. Ako se i dalje prikazuje poruka o pogrešci, provjerite popis poruka o pogrešci.

Popis poruka o pogreškama

Pogreška	Uzrok	Rješenje
E11	Pogreška RAM-a	► Nazovite servisera
E16	Pogreška ROM-a	► Nazovite servisera
E18	Pogreška EEPROM-a	► Nazovite servisera
E34	Broj PLU-a je prevelik	► Unesite broj PLU-a između 1 i 99
Nema PLU-a	PLU nije pronađen	► Spremite PLU
nnnnnn	Preopterećenje	► Smanjite opterećenje
uuuuuu	Premalo opterećenje	► Vratite vagu na nulu

6 Tehnički podaci i dodatna oprema

6.1 Tehnički podaci

Zaslon

Prikaz težine	6 znamenki
Prikaz jedinične cijene	6 znamenki
Prikaz ukupne cijene	6 znamenki

Uvjeti okoline

Radna temperatura	-10 °C do +40 °C
Temperatura čuvanja	-25 °C do +50 °C

Podaci o elektronicima

Napajanje	12 V DC
Potrošnja energije	50 mA
Prilagodnik za priključivanje	Ulaz: 230 V AC 50 Hz Izlaz: 12 V DC / 800 mA
Napajanje	500 mA
Olovno-kiselinska baterija	6 V, 4,5 Ah

6.2 Dodatna oprema

Sljedeća dodatna oprema na izbor dostupna je kod vašeg prodajnog predstavnika:

- Pokrov za platformu za vaganje
- Poklopac vage
- Duboka zdjela
- Olovno-kiselinska baterija



Ponuda dodatne opreme može se razlikovati ovisno o regiji.

6.3

Sukladnost



Sukladnost sa sljedećim standardima naznačena je odgovarajućom oznakom na proizvodu.

Ovaj proizvod sukladan je s direktivom EMC 2014/30/EU, Direktivom o niskom naponu 2014/35/EU i Direktivom o neautomatskim instrumentima za vaganje 2014/31/EU. Kompletna Deklaracija o sukladnosti dostupna je na internetu na adresi <http://www.mt.com/retail-manuals>

7 Dodatak

7.1 Redovne ovjere u zemljama EEZ-a

Država	Razdoblje	Datum na žigu	Nadležno tijelo	Napomena
Austrija	2 godine	Godina	MT	DZM, osim ako nije akreditirano privatno tijelo
Belgija	4 godine	Godina	DZM	
Bugarska	1 godina, klasa III	Mjesec	DZM	
Hrvatska	2 godine	Godina	DZM	DZM, osim ako nije akreditirano privatno tijelo
Češka	2 godine	Godina	DZM	
Danska	4 godine	Godina	Force, MT	MT, od 2009.
Estonija	1 godina	Mjesec	Metrosert	
Finska	3 godine	Godina	DZM	
Francuska	2 godine	Mjesec	MT	
Njemačka	2 godine	Godina	DZM	
Grčka	1 godina	Godina	DZM	
Mađarska	2 godine	Točan dan	DZM	
Island	2 godine	Godina	DZM	
Irska	1 godina	Točan dan	DZM	
Italija	3 godine	Mjesec	MT	
Latvija	2 godine	Godina	DZM	
Litva	2 godine	Godina	DZM	
Nizozemska	Nema	–	MT	
Norveška	3 godine	Godina	DZM	
Poljska	4 godine/25 mjeseci	Godina/Mjesec	DZM	4 godine nakon pokretanja, svakih 25 mjeseci
Portugal	1 godina	Godina	DZM	
Rumunjska	1 godina	Mjesec	DZM	
Slovačka	2 godine	Točan dan	DZM	
Slovenija	2 godine	Točan dan	DZM	
Španjolska	2 godine	Godina	DZM	
Švedska	2 (1) godine	Godina	DZM	1 godina ako se koristi na otvorenom
Švicarska	2 godine	Godina	DZM	
UK	Nema	–	DZM	

7.2



Odlaganje

U skladu sa zahtjevima Europske direktive 2002/96 EZ o odlaganju električne i elektroničke opreme (WEEE), nije dopušteno odlagati ovaj uređaj zajedno s otpadom iz kućanstva. To vrijedi i za zemlje izvan EU-a u skladu s njihovim nacionalnim propisima.

- ▶ Molimo vas da ovaj proizvod odlažete u skladu s lokalnim propisima za odvojeno prikupljanje otpada električne i elektroničke opreme.

Ako imate bilo kakvih pitanja, obratite se odgovarajućim tijelima ili prodavatelju kod kojega je ovaj uređaj kupljen.

Ako se ovaj uređaj prenosi (npr. za daljnju privatnu ili komercijalnu/industrijsku uporabu), ovi propisi ostaju na snazi.

Hvala vam na doprinosu za zaštitu okoliša.

Odlaganje baterija

Baterije sadrže teške metale i stoga se ne smiju odlagati s kućanskim otpadom.

- ▶ Poštujte lokalne propise o odlaganju materijala koji su štetni za okoliš.

www.mt.com/retail

Dodatne informacije

Mettler-Toledo GmbH

Im Langacher 44
8606 Greifensee, Switzerland
www.mt.com/contact

Subject to technical changes.
© Mettler-Toledo GmbH 08/16
30209975C hr

