

bTwin
Winkelweegschaal

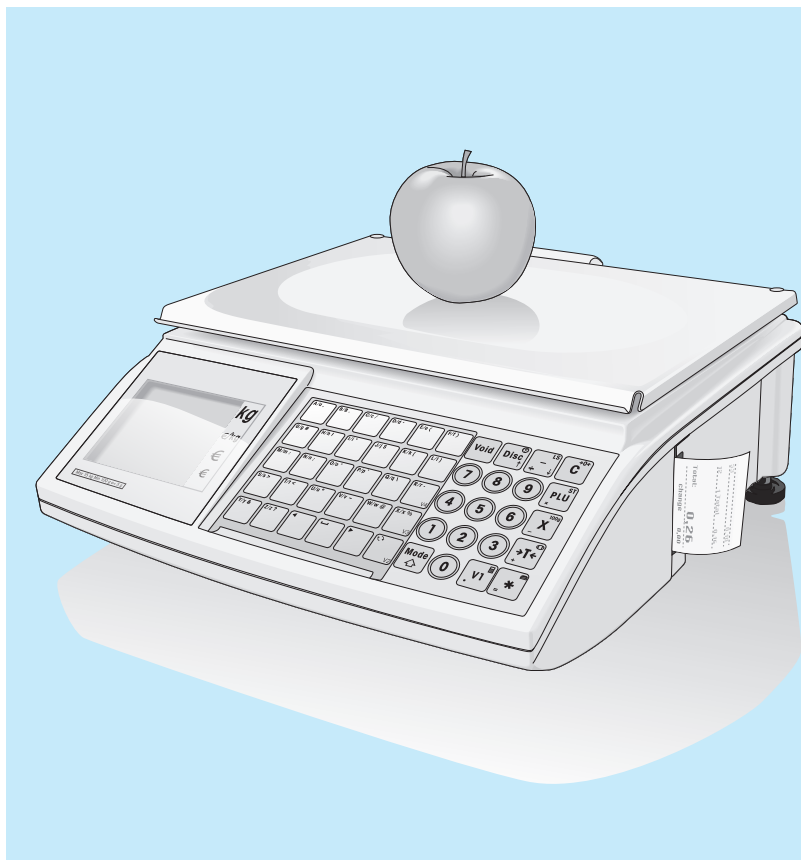

METTLER TOLEDO

Inhoud

1 Uw nieuwe winkelweegschaal	5
1.1 De belangrijkste functies	5
1.2 Apparaatoverzicht	5
1.3 Veiligheid	9
1.4 IJking	10
2 Installatie en apparaatinstellingen	11
2.1 Leveringsomvang	11
2.2 Vereisten voor de gebruikslocatie	11
2.3 Weegschaal installeren	11
2.4 Papier	13
2.5 Batterij	15
2.6 Netaansluiting	16
2.7 In-/uitschakelen	16
2.8 Achtergrondverlichting inschakelen/energie sparen	16
2.9 Reiniging	17
2.10 Verwijdering	17
3 Snel en eenvoudig werken	18
3.1 Vrije invoer	18
3.2 Met PLU werken	19
3.3 Grote hoeveelheden boeken	21
3.4 Met prijseenheid 100 g wegen	22
3.5 Met stuks-PLU en multiplicatie boeken	22
3.6 Bediening met tarra	23
3.7 Op nul instellen	23
3.8 Weegschaal als rekenmachine	24
3.9 Weegschaal als klok	24

4	Verkopen	25
4.1	Annuleren	25
4.2	Korting geven	26
4.3	Reductie op het totaalbedrag toepassen	27
4.4	Met vergoeding (ST) werken	28
4.5	Transactie onderbreken (bon parkeren)	29
4.6	Met meerdere verkopers werken	30
4.7	Wisselgeldfunctie	31
4.8	Verschillende betalingsmogelijkheden	32
4.9	Containerfunctie (aardbeifunctie)	35
4.10	Met 2 PLU's per presettoets werken	37
5	Setup	39
5.1	Overzicht	39
5.2	Lijst van alle setup-opties	40
5.3	Bediening in Setup	42
5.4	Setupgroep 1	46
5.5	Setupgroep 2	58
5.6	Setupgroep 3	60
5.7	Setupgroep 4	61
5.8	Setupgroep 5	66
5.9	Setupgroep 6	67
5.10	Setupgroep 7	72
5.11	Setupgroep 8	76
5.12	Setupgroep 10	78
6	Foutmeldingen	82
7	Technische gegevens en accessoires	84
7.1	Technische gegevens	84
7.2	Accessoires	84
8	Bijlage	85
8.1	Unicode-tabel	85
8.2	Etiketformaten	87
8.3	Verklaring van overeenstemming	88

1 Uw nieuwe winkelweegschaal

1.1 De belangrijkste functies

Gefeliciteerd met uw nieuwe weegschaal.

Dankzij de robuuste vormgeving, werking op batterijen, aansluitbare kassageldia en geïntegreerde kassabonprinter kunt u eenvoudig mobiel verkopen met de hoogste meetnauwkeurigheid.

Uw nieuwe weegschaal is echter niet alleen geschikt voor mobiel gebruik, maar ook voor plaatsing in een netwerk en snelle gegevensoverdracht van en naar een computer. Hierdoor kunt u onder meer gegevens doorgeven tussen met elkaar verbonden weegschalen en snel en eenvoudig omzetrapporten genereren.

1.2 Apparaatoverzicht

1.2.1 Display

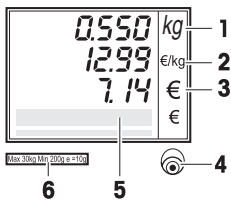



Het display is zowel aan de kant van de verkoper als aan de kant van de klant als volgt ingedeeld:

- 1 Gewichtswaard
- 2 Basisprijs
- 3 Prijs
- 4 Waterpas
- 5 Veld voor bedieningsaanwijzingen en statusmeldingen
- 6 IJkbalk

Naast de gewichts- en prijsweergave kunnen de volgende statusmeldingen en indicatoren worden weergegeven:

- | | |
|--------------------|---|
| ->0<- | Brutogewicht is 0 |
| V V P | Modus Voorverpakking |
| ST | Modus Vergoeding |
| X | Modus Aantal stuks |
| 100G | Prijs per 100 g |
| NET | Nettogewicht |
| LS | Modus Verkoop van grote hoeveelheden |
| PLU | PLU-nummer wordt weergegeven |
| FIX | Basisprijs en/of tarra worden niet verborgen wanneer het artikel van het weegblad wordt genomen of meerdere artikelen worden opgeteld |

- 

Netspanning
- 

Netwerk: weegschaal fungeert als **master** en is met ten minste één slave verbonden
- 

Netwerk: weegschaal fungeert als **slave** en is met de master verbonden
- 

Verlicht: weegschaal werkt op batterij
Knippert: batterij te zwak
batterij opladen of vervangen
- 

Knippert en pictogram voor netspanning is verlicht:
Batterij wordt opgeladen





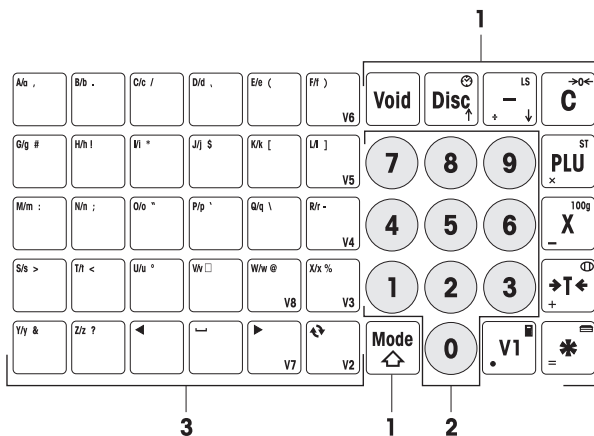





1.2.2 Toetsenbord

Het toetsenbord bestaat uit drie delen:



- 1** Functietoetsen
- 2** Cijferoetsen
- 3** Toetsenblok voor tekstinvoer/traceability-toetsen/verkoopertoetsen (V2-V8)

De meeste functietoetsen hebben naast de hoofdfunctie nog een of meer aanvullende functies, die rechtsboven en linksonder op de toets staan.

Funcietoetsen	Toets	Naam	Functie
Hoofdfuncitie		Toets Annuleren	Post annuleren
		Toets Korting	Kortingspercentage invoeren
		Toets Min	Reductie absoluut
		Toets Wissen	Invoer wissen
		Toets PLU	PLU oproepen
		Toets Stuks	Aantal stuks invoeren
		Toets Tarra	Weegschaal tarreren
		Toets Ster	Boeking afsluiten, bon afdrukken
		Toets Verkoper	Post op verkoper V1 boeken. De verkopertoetsen V2 tot V8 vindt u links van het cijferblok.
		Toets Modus	Modus Setup selecteren/afsluiten, tweede functie oproepen

Functietoetsen Tweede functie In combinatie met de Modus-toets hebben de functietoetsen de volgende tweede functies:

Toets	Functie
 + 	Datum/tijd weergeven/verbergen *
 + 	Modus Grote hoeveelheden activeren **
 + 	Weegschaal op nul instellen *
 + 	Modus Vergoeding in-/uitschakelen *
 + 	Tussen Prijs/100 g en Prijs/kg schakelen **
 + 	Bon parkeren
 + 	Kassageldla openen
 + 	Rekenmachine in-/uitschakelen *

- * Activeren/deactiveren met toetscombinatie: toets Modus ingedrukt houden en op de functietoets drukken.
- ** Als u deze functie wilt activeren, moet u eerst een prijs invoeren of een PLU oproepen. Na afsluiting van de boeking, wordt de weegschaal teruggezet in de normale instelling.

1.2.3 Aansluitingen

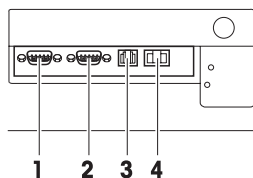

Aan de onderkant van de weegschaal bevinden zich de volgende aansluitingen:

- 1 RS-232/COM1 voor de aansluiting van een scanner of computer
- 2 RS-232/COM2 voor de aansluiting van een scanner of computer
- 3 Cash Drawer voor de aansluiting van een kassageldla, optioneel
- 4 Ethernet-aansluiting voor een netwerk met meerdere weegschalen

1.2.4 Opties/accessoires

Met de volgende opties/accessoires kunt u de mogelijkheden van de weegschaal uitbreiden:

- Statief om het klantendisplay op ooghoogte te plaatsen
- Batterij om de weegschaal mobiel te gebruiken
- Kassageldla
- Functie voor gegevensdoorgifte



Neem contact op met de dealer als u de weegschaal met een van bovengenoemde opties/accessoires wilt uitbreiden.

1.3 Veiligheid



Algemene veiligheidsvoorschriften

- ▶ Lees deze bedieningshandleiding voordat u de weegschaal in gebruik neemt.
- ▶ Bewaar deze bedieningshandleiding bij de weegschaal voor toekomstig gebruik.
- ▶ De weegschaal mag niet worden geopend.
- ▶ Als u de weegschaal wilt schoonmaken, moet u deze altijd eerst afsluiten van het lichtnet.



Veiligheidsvoorschriften voor batterijen

- ▶ De batterij mag niet met chemische oplosmiddelen, olie en water in contact komen.
- ▶ Batterijen van warmte en vuur weghouden.
- ▶ De batterij mag niet worden geopend.

1.4 IJking



In de fabriek geijkte weegschalen hebben deze aanduiding op de verpakking.

Weegschalen met een groene M op de typeplaat kunnen meteen in gebruik worden genomen.



Weegschalen die in twee fasen worden gekalibreerd, hebben deze aanduiding op de verpakking.

Deze weegschalen zijn in een eerste fase al geijkt (Verklaring van overeenstemming volgens EN 45501-8.2). De tweede fase van de ijking moet door een erkende onderhoudsservicedienst bij u op locatie worden uitgevoerd. Neem contact op met de plaatselijke vertegenwoordiger.



Weegschalen die worden gebruikt bij handelsverkeer waarvoor ijking verplicht is, moeten worden gekalibreerd en geijkt.

Volg de in uw land geldende meettechnische richtlijnen.

2 Installatie en apparaatinstellingen

2.1 Leveringsomvang

- ▶ Controleer of alle onderdelen zijn geleverd:
 - Weegschaal
 - Roestvrijstalen weegplateau
 - Netsnoer
 - Bonrol
 - Bedieningshandleiding
 - Korte handleiding

2.2 Vereisten voor de gebruikslocatie

De nauwkeurigheid van de weegresultaten is afhankelijk van de plaats waar de weegschaal komt te staan.

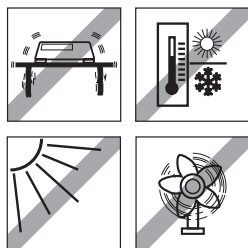

Omgevingsvoorwaarden voor een optimale plaats:

- Geen schokken en trillingen
- Geen overmatige temperatuurschommelingen
- Geen direct zonlicht
- Geen sterke tocht

- Plaats de weegschaal op een stabiele, schokvrije en vlakke ondergrond.

2.3 Weegschaal installeren

2.3.1 Weegschaal nivelleren

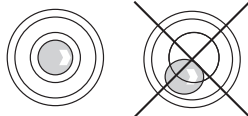

Alleen een exact horizontaal opgestelde weegschaal levert nauwkeurige weegresultaten. Om de nivellering te vergemakkelijken, is de weegschaal uitgerust met een waterpas.

- ▶ Om de weegschaal waterpas te stellen, draait u aan de stelvoeten totdat de luchtbel van de waterpas in de binnenste cirkel ligt.

2.3.2 Transportbeveiliging verwijderen

Ter bescherming tijdens het transport zijn 3 kg-weegschalen voorzien van een borgschroef.

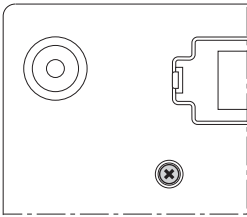

1. Weegblad verwijderen.
2. Borgschroef eruit draaien en weegblad terugplaatsen.

2.3.3 Statief monteren (optioneel)

Optioneel is een statief verkrijgbaar waarmee de klantdisplay op ooghoogte kan worden gemonteerd.

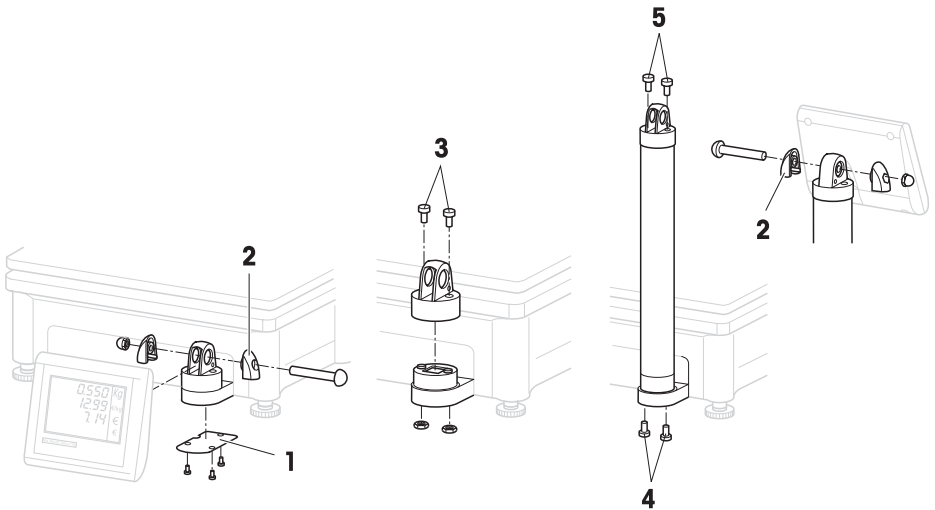

1. Het afdekplaatje (1) aan de onderkant van de weegschaal los-schroeven.
2. Schroef en moer van de doppen aan de zijkant (2) verwijderen.
3. De schroeven (3) waarmee de klantdisplay op de displayhouder is vastgezet verwijderen.
4. Display van de displayhouder halen en de displaykabel uit de kabelgoot trekken.
5. Kabel in het statief plaatsen.

6. Statief op de displayhouder plaatsen en met twee schroeven (4) aan de weegschaal bevestigen.
7. Klantdisplay op het statief plaatsen en met twee schroeven (5) op het statief bevestigen.
8. De twee doppen aan de zijkant (2) met schroef en moer bevestigen.

2.4 Papier

2.4.1 Papierformaten

Bonrollen of etiketrollen moeten de volgende afmetingen hebben:

Legenda

A	min. 12 mm
B	max. 68 mm
C	57 mm
D	50 mm
E	2 mm
F	20 - 60 mm
G	2 mm
H	46 mm

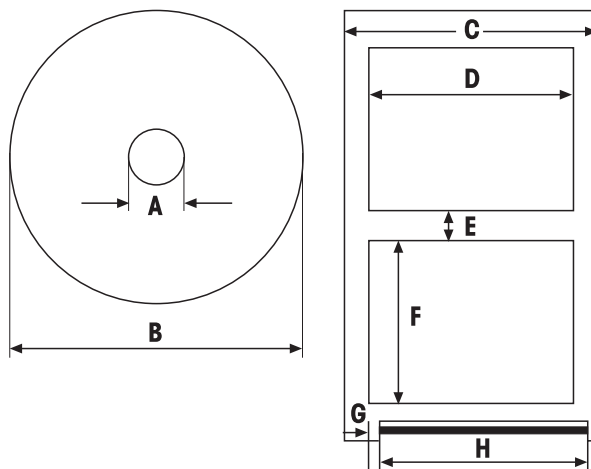

- Het papier mag (inclusief dragerpapier) niet dikker zijn dan 0,12 mm.
- De printerklep mag niet worden dichtgeslagen omdat anders de printer wordt beschadigd.

2.4.2 Bonrol

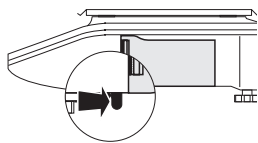

1. Printerklep openen door de kleine hendel aan de rechteronderkant van de weegschaal naar achteren (naar de klant) te drukken.

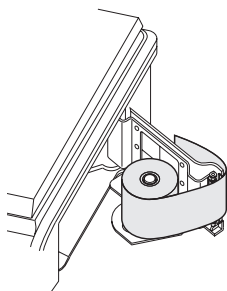

2. Bonrol zoals weergegeven op de bonrolhouder schuiven.
3. Papier over de zwarte rol naar buiten voeren.
4. Printerklep sluiten en overtollig papier afscheuren.

2.4.3 Etiketrol

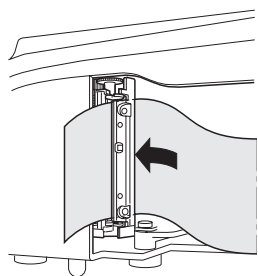

1. Printerklep openen zoals voor de bonrol is beschreven.
2. Etiketrol op de bonrolhouder schuiven.
3. De eerste twee etiketten er affrekken.
4. Dragerpapier zoals weergegeven door de kunststof geleider achter de afscheurrand leiden.
5. Printerklep sluiten.

2.5 Batterij



De weegschaal werkt alleen op batterijen als de bijbehorende functie via een licentie is geactiveerd. Als dat bij uw weegschaal nog niet het geval is, neemt u contact op met de dealer.



WAARSCHUWING

De batterij kan door onjuiste aansluiting beschadigd raken.

- ▶ Let op de juiste polariteit van de batterij. Pluspool (+) en minpool (-) mogen niet worden kortgesloten.
- ▶ **Gebruik alleen originele batterijen van de fabrikant.**

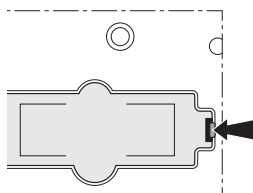

1. Weegblad verwijderen.
2. Klepje van batterijvak verwijderen.
3. Batterij zo in het batterijvak plaatsen dat de kabelschoenen naar boven wijzen.
4. Rode kabelschoen aan de pluspool (rood of +), zwarte kabelschoen aan de minpool (zwart of -) van de batterij aansluiten.
5. Klepje van batterijvak sluiten.
6. Weegblad terugplaatsen.



- De levensduur en de capaciteit van de batterij zijn afhankelijk van de laadomstandigheden.
- Bij juist gebruik kan de batterij een levensduur van ongeveer 300 laadcycli bereiken.
- Een volledig opgeladen batterij gaat tot 30 uur mee. Naarmate de batterij ouder wordt, neem de capaciteit af.
- De werktijd van de batterij wordt korter wanneer de batterij gedurende een langere periode (twee maanden) niet wordt gebruikt.
- Het is raadzaam de batterij ten minste elke drie 3 maanden op te laden.
- Wanneer u de batterij gedurende een langere periode niet hebt gebruikt, moet u de batterij ten minste drie keer opladen en gebruiken totdat deze volledig is ontladen.
- De laadtijd wordt korter wanneer de batterij niet volledig wordt ontladen.
- Batterijspecificatie: 12 V/5 Ah.

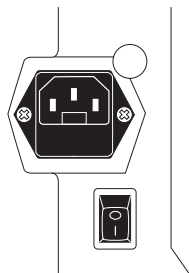

2.6 Netaansluiting

1. Het meegeleverde netsnoer in het chassisdeel aan de onderkant van de weegschaal steken.
2. De stekker in een volgens de voorschriften geaard stopcontact steken.

2.7 In-/uitschakelen

- ▶ De weegschaal met de schakelaar aan de onderkant inschakelen.



- Nadat u de weegschaal hebt ingeschakeld, wordt een korte display-test uitgevoerd. Alle segmenten en statusmeldingen lichten kort op.
- De geowaarde en softwareversie worden weergegeven.
- Wanneer de gewichtswaarde verschijnt, is de weegschaal klaar voor gebruik.

2.8 Achtergrondverlichting inschakelen/energie sparen



- Voor de display van de weegschaal kunt u achtergrondverlichting inschakelen. Als de lichtomstandigheden niet optimaal zijn, kunt u de achtergrondverlichting inschakelen zodat u de display zonder problemen kunt lezen.
- Als de weegschaal in een netwerk is opgenomen, blijft de achtergrondverlichting aan totdat u deze uitschakelt.
- Om de batterij te sparen, wordt de achtergrondverlichting automatisch uitgeschakeld wanneer de weegschaal langer dan een minuut niet wordt gebruikt.
- Als u een gewicht op de weegschaal legt of op een toets drukt, wordt de achtergrondverlichting automatisch weer ingeschakeld.

Achtergrondverlichting inschakelen

- ▶ Toets C ingedrukt houden totdat u een geluidssignaal hoort en de achtergrondverlichting wordt ingeschakeld.

Achtergrondverlichting uitschakelen

- ▶ Toets C ingedrukt houden totdat u een langer geluidssignaal hoort en de achtergrondverlichting wordt uitgeschakeld.

2.9 Reiniging



WAARSCHUWING

De weegschaal kan door een onjuiste reiniging beschadigd raken

- ▶ Voordat u de weegschaal reinigt het apparaat uitschakelen en de stekker uit het stopcontact halen.
- ▶ Apparaat niet openen.
- ▶ Er mag geen vloeistof in het apparaat terechtkomen.
- ▶ Voor het reinigen geen schuurpoeder of kunststofoplossende reinigingsmiddelen gebruiken.

Reinigen

- ▶ Weegplateau verwijderen en met een normale vloeibare huishoudreiniger schoonmaken.
- ▶ Als het behuizingsoppervlak sterk vervuild is, reinigt u dit met een vochtige doek die u in water met een mild afwasmiddel hebt gedompeld en goed hebt uitgewrongen.



2.10 Verwijdering

In overeenstemming met de Europese richtlijn 2002/96 EG betreffende afgedankte elektrische en elektronische apparatuur (WEEE) mag dit apparaat niet met het huishoudelijk afval worden meegegeven. Dit geldt ook voor landen buiten de EU volgens de daar geldende nationale regelgeving.

- ▶ Verwijder dit product volgens de plaatselijke bepalingen via een gescheiden inzameling van elektrische en elektronische apparatuur.

Neem bij vragen contact op met de verantwoordelijke overheidsinstelling of met de dealer waarbij u het apparaat hebt gekocht.

Bij doorgifte van dit apparaat (bijvoorbeeld voor privé- of commercieel/industriële hergebruik) dient deze bepaling te worden doorgegeven.

Hartelijk dank voor uw bijdrage tot de bescherming van het milieu.

Batterijen verwijderen

Batterijen bevatten zware metalen en mogen daarom niet met het normale afval worden meegegeven.

- ▶ Neem de lokale voorschriften voor de verwijdering van milieugevaarlijke stoffen in acht.

3 Snel en eenvoudig werken



De in dit hoofdstuk beschreven toepassingen hebben betrekking op bediening door één verkoper.

3.1 Vrije invoer

U hoeft de weegschaal niet eerst te configureren; u kunt er meteen mee wegen en verkopen.

In de fabrieksinstelling kan de weegschaal meerdere posten optellen en het wisselgeld berekenen.

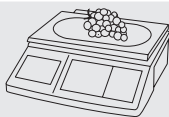

0 ... 9 V1

...



0 ... 9



1. Artikel op de weegschaal leggen.
2. Basisprijs (prijs/kg) invoeren en met verkopertoets V1 afsluiten.
3. Voor meer artikelen stap 1 en 2 herhalen.
4. Artikelen optellen met de Ster-toets.
5. Betaling van de klant invoeren.
6. Transactie afsluiten met de Ster-toets.

De weegschaal berekent het wisselgeld en drukt de bon af.



- Als u zonder wisselgeldfunctie wilt werken, slaat u stap 5 over. In dat geval drukt u twee keer op de Ster-toets om de artikelen op te tellen en de bon af te drukken.
- Prijzen zoals gebruikelijk zonder decimale punt, maar met alle decimalen invoeren.

3.2 Met PLU werken

U kunt uw artikelgegevens in het PLU-geheugen van de weegschaal opslaan en later eenvoudig opvragen.

In de fabriekinstelling omvat een PLU de artikelnaam, de prijssoort (per kg of per stuk) en de basisprijs.

PLU's worden in de Setup van de weegschaal gemaakt.

PLU maken

1. Setup oproepen met de Modus-toets en vervolgens op 2 drukken.
2. Wachtwoord invoeren: 6 x het cijfer 6 invoeren en met de Ster-toets bevestigen.
3. Setupgroep 01 met de Ster-toets activeren.
4. Setup-optie 101 met de Ster-toets activeren.
5. Gewenste PLU-nummer invoeren en met de Ster-toets bevestigen.
6. Artikelnamen met de toetsen van het linkertoetsenblok invoeren en met de Ster-toets bevestigen.
7. Prijssoort (gewicht of stuks) met de Tarra-toets selecteren.
8. Prijssoort met de Ster-toets bevestigen.
9. Basisprijs invoeren en met de Ster-toets bevestigen.
10. PLU OPSLAAN met de Ster-toets bevestigen.
11. Als u de modus Setup wilt beëindigen, drukt u drie keer op de Modus-toets.
Er wordt een lijst met de opgeslagen PLU's afgedrukt voor uw administratie.

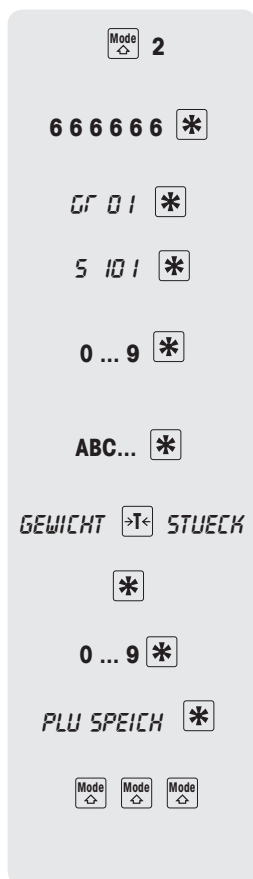

- Andere PLU's invoeren zoals in stap 5 tot 10 is beschreven.
- Er zijn twee manieren (met bijbehorende bevoegdheden) om Setup te openen. Zie voor meer informatie paragraaf 5.11, Setupgroep 8



0 ... 9 **PLU**

V1

...



PLU's oproepen

1. Artikel op de weegschaal leggen.
2. Bijbehorend PLU-nummer invoeren en op de PLU-toets drukken. Basisprijs en artikelnaam verschijnen ter controle op het display.
3. Boeking met de verkopertoets bevestigen.
4. Transactie met de verkopertoets en de Ster-toets afsluiten zoals in paragraaf 3.1 is beschreven.

Als u voor de boeking met de verkopertoets ziet dat u een onjuist PLU-nummer hebt ingevoerd, kunt u dit met de C-toets wissen en vervolgens de juiste PLU invoeren.

PLU-presettoetsen

De belangrijkste PLU's kunt u aan toetsen in het linkertoetsenblok koppelen.

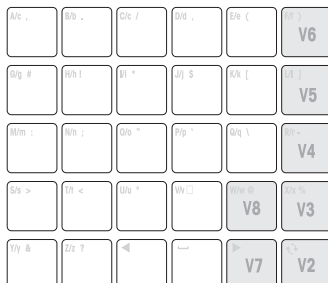

Presettoets maken

A 3 sec *PLU*

1. Gewenste presettoets, bijvoorbeeld A, ongeveer 3 seconden ingedrukt houden totdat linksonder in het display PLU verschijnt.

0 ... 9 *****

2. Bijbehorend PLU-nummer invoeren en met de Ster-toets bevestigen.

Met twee geluidssignalen wordt bevestigd dat de PLU aan de presettoets is toegewezen.



- Dit toetsenblok is voorzien van een inschuifkaart voor individuele toetsopschriften.
- Wanneer u met meerdere verkopers werkt, kunnen de verkoper-toetsen (V2 ... V8) niet als PLU-presettoetsen worden gebruikt.
- U kunt ook twee PLU's aan één presettoets toewijzen; zie paragraaf 4.10.

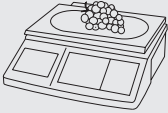

A

V1

...

PLU's via presettoetsen oproepen

1. Artikel op de weegschaal leggen.
2. Op de bijbehorende presettoets drukken.
Basisprijs en artikelnaam verschijnen ter controle op het display.
3. Boeking met de verkopertoets uitvoeren
4. Andere artikelen boeken en de transactie met de Ster-toets afsluiten zoals in paragraaf 3.1 is beschreven.

3.3 Grote hoeveelheden boeken

Met de functie voor grote hoeveelheden kunt u ook gewichten boeken die groter zijn dan de weegschaalcapaciteit, bijvoorbeeld wanneer u bundels met een bekend gewicht verkoopt.

0 ... 9 **PLU**

0 ... 9



0 ... 9 **V1**

...

1. PLU-nummer invoeren en op de PLU-toets drukken.
Basisprijs en artikelnaam verschijnen ter controle op het display.
- of
- ▶ Basisprijs invoeren.
2. Voor het oproepen van de functie voor grote hoeveelheden de Modus-toets ingedrukt houden en op de LS-toets drukken.
LS verschijnt helemaal onder in het display.
 3. Bekend gewicht invoeren en met de verkopertoets boeken.
De modus Grote hoeveelheden wordt beëindigd.
 4. Andere artikelen boeken en de transactie met de Ster-toets afsluiten zoals in paragraaf 3.1 is beschreven.

3.4 Met prijseenheid 100 g wegen

Voor verschillende producten is het handig de prijs per 100 g weer te geven.

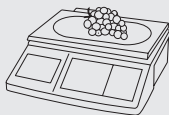

0 ... 9 **PLU**

0 ... 9

Mode **100g**

V1

...

1. Artikel op de weegschaal leggen.
2. Bijbehorend PLU-nummer invoeren en op de PLU-toets drukken. Basisprijs en artikelnaam verschijnen ter controle op het display.
of
▶ Basisprijs invoeren.
3. Voor het oproepen van de 100g-modus de Modus-toets ingedrukt houden en op de 100g-toets drukken. De basisprijs wordt per 100 g weergegeven.
4. Boeking met de verkopertoets uitvoeren. De 100g-modus wordt beëindigd.
5. Andere artikelen boeken en de transactie met de Ster-toets afsluiten zoals in paragraaf 3.1 is beschreven.

3.5 Met stuks-PLU en vermenigvuldiging boeken

Met de functie voor vermenigvuldiging kunt u meerdere stuksartikelen van een PLU boeken. Hoe u PLU's voor stuksartikelen maakt, leest u in paragraaf 3.1.

0 ... 9 **PLU**

0 ... 9

X

0 ... 9 **V1**

...

1. PLU-nummer van een stuksartikel invoeren en op de PLU-toets drukken. Basisprijs en artikelnaam verschijnen ter controle op het display.
of
▶ Basisprijs invoeren.
2. Voor het oproepen van de functie voor vermenigvuldiging op de X-toets drukken.
3. Aantal van stuksartikel invoeren en boeking met de verkopertoets bevestigen. De modus Vermenigvuldiging wordt beëindigd.
4. Andere artikelen boeken en de transactie met de Ster-toets afsluiten zoals in paragraaf 3.1 is beschreven.

3.6 Bedienung met tarra

U plaatst uw producten in een verpakking of de klant neemt een eigen verpakking mee. De tarrafunctie zorgt ervoor dat alleen de geplaatste hoeveelheden worden geboekt en betaald.

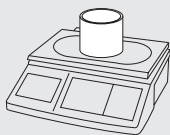

1. Lege verpakking op de weegschaal plaatsen.
2. Op de Tarra-toets drukken.
De weegschaal wordt getarreed.

De gewichtswaarde wordt teruggezet op 0,000 kg en het NET-pictogram wordt weergegeven. Op de onderste regel van het display wordt het tarragewicht weergegeven.

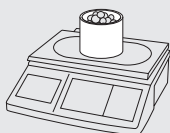

...

1. Weeggoed in de verpakking plaatsen.
2. Boeking uitvoeren zoals in paragraaf 3.1 is beschreven en met de verkopertoets afsluiten.
De tarrawaarde wordt gewist.
3. Andere artikelen boeken en de transactie met de Ster-toets afsluiten zoals in paragraaf 3.1 is beschreven.



Bekende tarrawaarden kunt u ook via het toetsenbord invoeren; zie handmatige tarra in setup-optie 445.

3.7 Op nul instellen

Door vuil op het weegblad of ongunstige invloeden van buitenaf kan het voorkomen dat de gewichtswaarde niet meer 0,000 kg aan geeft wanneer het gewicht van de weegschaal wordt genomen. In zulke gevallen moet de weegschaal op nul worden ingesteld.

0.0 10 kg



0.000 kg

- Modus-toets ingedrukt houden en op de nulsteltoets drukken.

De gewichtswaarde wordt op nul ingesteld.

3.8 Weegschaal als rekenmachine

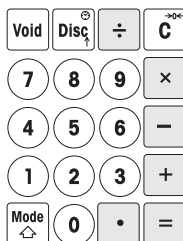

De weegschaal doet het rekenwerk voor u - niet alleen bij verkopen, maar ook bij alle andere voorkomende berekeningen.

In de rekenmodus hebben de toetsen de weergegeven functies. De rekenoperatoren vindt u links onder op de toetsen.



Rekenmodus oproepen

- Modus-toets ingedrukt houden en op de rekenmachinetoets (V1) drukken. Op het display wordt CALCULA weergegeven. De rekenmodus is actief.

Invoer	Weergave
3 x	3
5	5
+	15
5.67	5.67
=	20.67

Voorbeeld: $3 \times 5 + 5,67$

Opmerkingen

- Zodra u op de toets = drukt, wordt de berekening uitgevoerd. U kunt de berekening dan niet meer voortzetten.
- Als u de rekenmodus wilt beëindigen, drukt u nogmaals op de Modus-toets en de rekenmachinetoets (V1).

3.9 Weegschaal als klok

U kunt op elk gewenst moment de datum en tijd op het display weergeven.



- Modus-toets ingedrukt houden en op de kloktoets (DISC) drukken.
Datum en tijd worden weergegeven.



- Wanneer u de datum en tijd op de weegschaal weergeeft, kunt u niet wegen of boeken.
- Als u wilt terugkeren naar de weegmodus, drukt u nogmaals gelijktijdig op de Modus-toets en de DISC-toets.

Klok als schermbeveiliging

Als u in setup-optie 412 "Slaapmodus" hebt geactiveerd, schakelt de weegschaal over naar de tijdweergave wanneer er drie minuten geen actie op de weegschaal heeft plaatsgevonden. Zodra u een gewicht op de weegschaal plaatst of op een toets drukt, verschijnt de gewichtsweergave weer.

4 Verkopen

4.1 Annuleren

Een klant besluit een of meer gewogen maar nog niet betaalde artikelen toch niet te kopen. In dat geval kunt u de niet gewenste posten annuleren.

Voordat wordt opgeteld, kunnen afzonderlijke boekingen of alle boekingen van een verkoper worden geannuleerd.

Bij de volgende procedures wordt uitgegaan van de fabrieksinstellingen.

Afzonderlijke post annuleren

...

Void

— of Disc

*

...

...

1. Een of meer PLU- of directprijsartikelen op een verkopertoets boeken maar nog niet optellen; zie ook hoofdstuk 3 voor boekingen.
2. Op de toets Annuleren drukken.
Op het display ziet u de basisprijs, de totaalprijs per PLU en het PLU-nummer van het laatst geboekte artikel.
3. Met de Min-toets of de Korting-toets de te annuleren boeking selecteren.
4. De geselecteerde boeking met de Ster-toets bevestigen.
Op het display wordt de melding ANNUL. OK weergegeven.
5. Als u nog meer boekingen wilt annuleren, herhaalt u stap 2 tot 4.
6. Andere artikelen boeken en de transactie met de Ster-toets afsluiten zoals in paragraaf 3.1 is beschreven.
De geannuleerde post wordt op de bon afgedrukt.

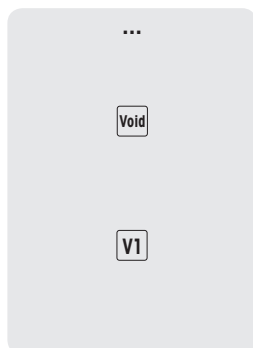

Alle posten annuleren

1. Een of meer PLU- of directprijsartikelen op een verkopertoets boeken maar nog niet optellen; zie ook hoofdstuk 3 voor boekingen.
2. Op de toets Annuleren drukken.
Op het display ziet u de basisprijs, de totaalprijs per PLU en het PLU-nummer van het laatst geboekte artikel.
3. Op de verkopertoets drukken.
Op het display wordt de melding ALLE ANNUL. weergegeven. Alle boekingen van de verkoper worden geannuleerd. Er wordt een annuleringsbon gemaakt.

U kunt nu de volgende klant helpen.

4.2 Korting geven

U wilt een klant een procentuele korting geven. In de fabrieksinstelling kunt u de korting op een afzonderlijke post of op het totaalbedrag toepassen.

Korting op een afzonderlijke post geven

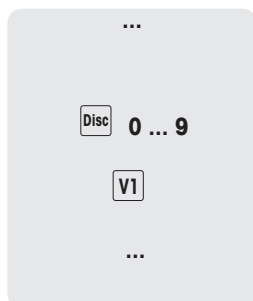

1. PLU-artikel wegen zoals in hoofdstuk 3 is beschreven, maar nog niet met de verkopertoets boeken.
2. Op de Korting-toets drukken en het kortingspercentage invoeren.
3. Korting met de verkopertoets bevestigen.
4. Andere artikelen boeken en de transactie met de Ster-toets afsluiten zoals in paragraaf 3.1 is beschreven.
De korting wordt op de bon afgedrukt.

Korting op het totaalbedrag geven



1. Artikelen boeken en met de Ster-toets optellen zoals in hoofdstuk 3 is beschreven.
2. Op de Korting-toets drukken en het percentage korting op het totaalbedrag invoeren.
3. Korting bevestigen met de Ster-toets
4. Transactie afsluiten zoals in paragraaf 3.1 is beschreven. De korting wordt op de bon afgedrukt.



In setup-optie 116 kunt u automatische kortingsacties voor afzonderlijke PLU's of artikelgroepen in een bepaalde periode definiëren.

4.3 Reductie op het totaalbedrag toepassen

U wilt afzonderlijke posten of eindbedragen reduceren of afronden. Met de functie voor reductie kunt u - anders dan bij de functie voor korting - absolute prijsverlagingen toepassen.

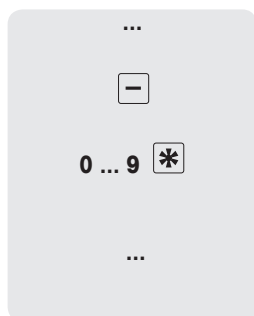

1. Artikelen boeken zoals in hoofdstuk 3 is beschreven.
2. Op de Min-toets drukken.
3. Reductiebedrag met twee decimalen invoeren en met de Ster-toets bevestigen.
4. Andere artikelen boeken en de transactie met de Ster-toets afsluiten zoals in paragraaf 3.1 is beschreven. De reductie wordt op de bon afgedrukt.



Als u totaalbedragen en afzonderlijke posten altijd met een of twee decimalen wilt weergeven, kunt u dit instellen in setup-optie 431.

4.4 Met vergoeding (ST) werken

Een klant heeft een artikel betaald, maar dit vervolgens weer teruggegeven. Met de functie voor vergoeding kunt u de koopsom gedeeltelijk of volledig restitueren.

Bij de volgende procedure wordt uitgegaan van de fabriekinstellingen.

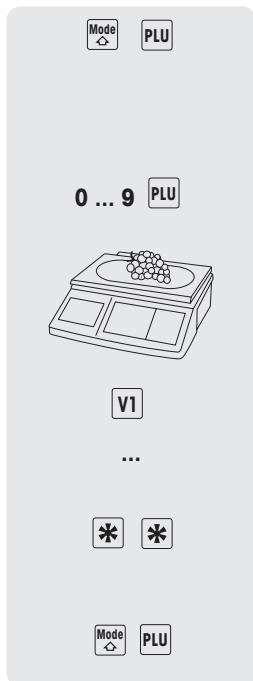

1. Modus-toets ingedrukt houden en op de PLU-toets drukken. De weegschaal schakelt naar de modus Vergoeding en in de onderste regel van het display verschijnt de statusmelding ST.
2. Directprijs of PLU-nummer van het te vergoeden artikel invoeren en op de PLU-toets drukken. Basis- of stuksprijs en artikelnaam verschijnen ter controle op het display.
3. Te vergoeden artikel op de weegschaal leggen of het aantal stuks invoeren.
4. Negatieve boeking met de verkopertoets bevestigen.
5. Voor meer vergoedingen stap 2 tot 4 herhalen.
6. Twee keer op de Ster-toets drukken om de vergoeding af te sluiten. De vergoedingsbon wordt afgedrukt.
7. Druk tegelijk op de Modus- en de PLU-toets om naar de weegmodus terug te keren.

4.5 Transactie onderbreken (bon parkeren)

U hebt artikelen voor een klant gewogen en geboekt. De klant kan echter niet meteen betalen. In dat geval kunt u de al ingevoerde boeking onderbreken en in de tussentijd andere klanten helpen.

Bij de volgende procedure wordt uitgegaan van de fabriekinstellingen.



1. Boeking invoeren zoals in paragraaf 3.1 is beschreven en met de verkopertoets bevestigen, maar nog niet optellen.
2. Modus-toets ingedrukt houden en op de Tarra-toets drukken. Op het display wordt de melding **UITSTELLEN** weergegeven.
3. Op de verkopertoets drukken. Op het display wordt de melding **UITGESTELD** weergegeven. Met twee korte geluidssignalen wordt bevestigd dat de transactie is onderbroken.
4. U kunt nu andere klanten helpen.
5. Als u de onderbroken transactie weer wilt oproepen, houdt u de Modus-toets ingedrukt en drukt u op de Tarra-toets. Op het display wordt de melding **UITSTELLEN** weergegeven.
6. Op de verkopertoets drukken. Op het display wordt de melding **UITGESTELD** weergegeven. Met twee korte geluidssignalen wordt bevestigd dat de onderbroken transactie wordt opgeroepen.
7. Transactie afsluiten zoals in paragraaf 3.1 is beschreven. De bon wordt afgedrukt.



- Een verkoper kan slechts één transactie onderbreken.
- Als een onderbroken transactie niet is afgesloten, wordt bij een nieuwe transactieonderbreking de melding **NIET MEER UITSTELLEN** weergegeven (er is geen andere onderbreking mogelijk).

4.6 Met meerdere verkopers werken

Op de weegschaal kunnen maximaal acht verkopers worden geactiveerd, die vervolgens automatisch de verkoptoetsen V1 tot V8 krijgen toegewezen.

Standaard is één verkoper geactiveerd.

Voorwaarde

1. U hebt onder setup-optie 409 de optie Met meerdere verkopers werken geactiveerd.
2. Indien gewenst de namen van de verkopers invoeren onder setup-optie 105.
3. Indien gewenst de wachtwoorden voor de verkopers vastleggen onder setup-optie 801.

4.6.1 Meerdere verkopers activeren

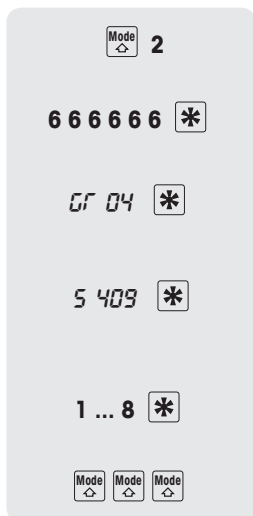

1. Setup oproepen met de Modus-toets en vervolgens op 2 drukken.
2. Wachtwoord invoeren: zes keer het cijfer 6 invoeren en met de Ster-toets bevestigen.
3. Setupgroep 04 activeren: het cijfer 4 invoeren en met de Ster-toets bevestigen.
4. Setup-optie 409 oproepen: het cijfer 9 invoeren en met de Ster-toets bevestigen.
5. Gewenst aantal verkopers (1 tot 8) invoeren en met de Ster-toets bevestigen.
6. Setup afsluiten: drie keer op de Modus-toets drukken.

Nu is het ingevoerde aantal verkopers op de weegschaal geactiveerd.



- Wanneer u met meerdere verkopers werkt, kunt u de toegewezen verkoptoetsen niet meer als traceability-toetsen gebruiken.
- In de basisstand geeft de weegschaal in de onderste regel van het display aan welke verkopers zijn aangemeld: "V 123 BON", bijvoorbeeld, betekent dat verkoper 1, 2 en 3 zijn aangemeld.
- Er zijn twee manieren (met bijbehorende bevoegdheden) om Setup te openen. Zie voor meer informatie paragraaf 5.1.1, Setupgroep 8.

4.6.2 Met meerdere verkopers werken

Als er meerdere verkopers bedienen, kan iedere verkoper uitsluitend met de eigen verkopertoets boeken.

Voorbeeld Verkoper 2 heeft meerdere posten gewogen en wil zijn transactie afsluiten.

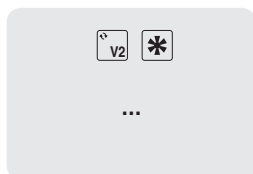

1. Op verkopertoets V2 en op de Ster-toets drukken om op te tellen.
2. Transactie afsluiten zoals in paragraaf 3.1 is beschreven. De bon wordt afgedrukt.



- Wanneer meerdere verkopers actief zijn, worden de boekingen van een verkoper na ongeveer twee seconden verborgen om foutieve boekingen te voorkomen.
- Als een verkoper probeert zonder de eigen verkopertoets direct met de Ster-toets af te sluiten, verschijnt de melding GEBR. IDENT.
- Als u de weegschaal uitschakelt en opnieuw inschakelt, blijven de verkoperaanmeldingen behouden .

4.7 Wisselgeldfunctie

De weegschaal berekent het wisselgeld voor u.



1. Artikelen optellen met de Ster-toets.
2. Betaling van de klant invoeren en met de Ster-toets afsluiten.

De weegschaal geeft het wisselgeld weer en drukt de bon af.



Als u het wisselgeld niet op de bon wilt afdrukken, kunt u de bijbehorende optie uitschakelen in setup-optie 222.

4.8 Verschillende betalingsmogelijkheden

In de fabrieksinstelling accepteert de weegschaal alleen contante betalingen. U kunt echter ook tegoedbonnen, creditcards en cheques als betaalmiddel invoeren. Hiervoor moet u in setup-optie 443 de optie GEMENGDE BETALING activeren.

4.8.1 Gemengde betaling activeren



1. Setup oproepen met de Modus-toets en vervolgens op 2 drukken.
2. Wachtwoord invoeren: zes keer het cijfer 6 invoeren en met de Ster-toets bevestigen.
3. Setupgroep 04 activeren: het cijfer 4 invoeren en met de Ster-toets bevestigen.
4. Setup-optie 443 oproepen: de cijfers 4 en 3 invoeren en met de Ster-toets bevestigen.
5. Met de Tarra-toets GEMENGDE BETALING selecteren en met de Ster-toets bevestigen.
6. Setup afsluiten: drie keer op de Modus-toets drukken.

Nu zijn naast contante betalingen ook betalingen met tegoedbonnen, creditcards en cheques mogelijk.

Sneltoetsen

De verschillende betalingsmogelijkheden zijn aan de volgende toetsen toegewezen:

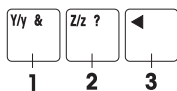

1. Tegoedbon (voucher)
2. Creditcard
3. Cheque

4.8.2 Betaling met creditcard



1. Boeking uitvoeren zoals in paragraaf 3.1 is beschreven en met de Ster-toets optellen.
2. Op de Z-toets drukken.
De bon wordt afgedrukt met de gegevens van het betaalmiddel creditcard. De kassageldla wordt niet geopend.

4.8.3 Betaling met cheque



1. Boeking uitvoeren zoals in paragraaf 3.1 is beschreven en met de Ster-toets optellen.
2. Op de toets Pijl links drukken.
De bon wordt afgedrukt met de gegevens van het betaalmiddel cheque. De kassageldla wordt niet geopend.

4.8.4 Betaling met tegoedbon (voucher)

Variant 1 Het bedrag van de tegoedbon is hoger dan het totaalbedrag. U geeft de klant het verschil terug in contanten.



1 ... 8

1. Boeking uitvoeren zoals in paragraaf 3.1 is beschreven en met de Ster-toets optellen.
2. Op de Y-toets drukken.
3. Bedrag van de tegoedbon invoeren en met de Ster-toets bevestigen. In de onderste regel van het display verschijnt de melding **CONTANT TERUG**. De bon wordt afgedrukt met de gegevens van het betaalmiddel tegoedbon en het wisselgeld in contanten. De kassageldla wordt geopend.

Variante 2 Het bedrag van de tegoedbon is hoger dan het totaalbedrag. U geeft de klant het verschil terug in de vorm van een nieuwe tegoedbon.

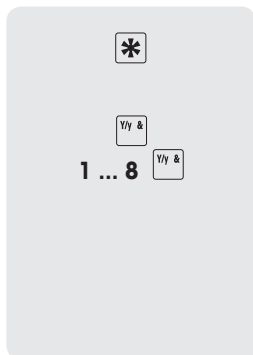

1. Boekingen uitvoeren zoals in paragraaf 3.1 is beschreven en met de Ster-toets optellen.
2. Op de Y-toets drukken.
3. Bedrag van de tegoedbon invoeren en met de Y-toets bevestigen. In de onderste regel van het display verschijnt de melding TEGOED-BON TERUG. De bon wordt afgedrukt met de gegevens van het betaalmiddel tegoedbon en het resterende bedrag van de tegoedbon. De kassageldla wordt niet geopend.

Variante 3 Het bedrag van de tegoedbon is niet voldoende voor de betaling van het totaalbedrag. De klant kan het verschil contant of met een creditcard betalen.

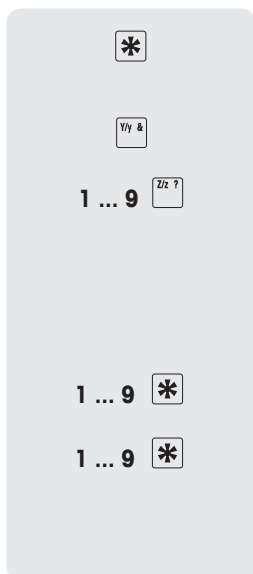

1. Boekingen uitvoeren zoals in paragraaf 3.1 is beschreven en met de Ster-toets optellen.
2. Op de Y-toets drukken.
3. Bedrag van de tegoedbon invoeren en met de Z-toets bevestigen als het verschil met een creditcard wordt betaald. De bon wordt afgedrukt met de gegevens van het betaalmiddel creditcard en tegoedbon. De kassageldla wordt niet geopend.

of

- ▶ Bedrag van de tegoedbon invoeren en met de Ster-toets bevestigen als het verschil contant wordt betaald.
- ▶ Bedrag van de contante betaling invoeren en met de Ster-toets bevestigen. De bon wordt afgedrukt met de gegevens van het betaalmiddel tegoedbon en contant, en het wisselgeld. De kassageldla wordt geopend.



De betalingsmogelijkheden tegoedbon en cheque kunnen niet worden gecombineerd.

4.9 Tarrafunctie

Een klant komt fruit bij u plukken en brengt zelf een verpakking mee. Als u de tarrafunctie hebt geactiveerd, kunt u het gewicht van elke afzonderlijke verpakking opslaan en bij het wegen weer oproepen. Zo betaalt de klant precies de hoeveelheid die hij of zij geplukt heeft.

4.9.1 Tarrafunctie activeren



1. Setup oproepen met de Modus-toets en vervolgens op 2 drukken.
2. Wachtwoord invoeren: zes keer het cijfer 6 invoeren en met de Ster-toets bevestigen.
3. Setupgroep 04 activeren: het cijfer 4 invoeren en met de Ster-toets bevestigen.
4. Setup-optie 444 oproepen: twee keer het cijfer 4 invoeren en met de Ster-toets bevestigen.
5. Met de Tarra-toets TOESTAAN selecteren en met de Ster-toets bevestigen.
6. Setup afsluiten: drie keer op de Modus-toets drukken.

De tarratoets is nu geactiveerd.

Toetsfuncties bij geactiveerde tarra

V Tarragewicht opslaan

Spatiebalk Opgeslagen tarragewicht oproepen



- De V-toets en de spatiebalk zijn niet meer beschikbaar voor PLU's.
- In setup-optie 445 kunt u de handmatige tarra activeren. U kunt bekende tarragewichten dan via toets P invoeren.

4.9.2 Met de tarrafunctie werken

Tarra opslaan

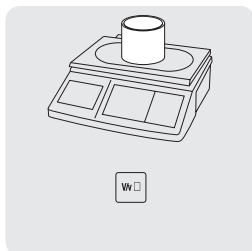

1. Lege verpakking op de weegschaal plaatsen.
2. Op de V-toets drukken.
De tarra wordt opgeslagen. Er wordt een bon afgedrukt met het nummer en het gewicht van de verpakking.



- U kunt maximaal 999 verschillende tarragewichten in de weegschaal opslaan.
- Als u bij tarranummer 999 bent, wordt automatisch een tarrabericht gemaakt en afgedrukt. Het tarranummer wordt vervolgens op 1 teruggezet.

Tarragewicht oproepen

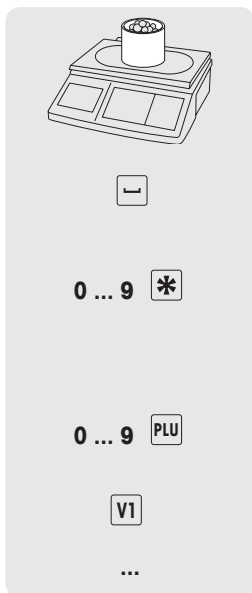

1. Verpakking met inhoud op de weegschaal plaatsen.
2. Op de spatiebalk drukken om het opgeslagen tarragewicht op te roepen.
3. Tarranummer invoeren en met de Ster-toets bevestigen. In het veld met bedieningsaanwijzingen verschijnen de weergave NET, het netto- en het tarragewicht.
4. Bijbehorend PLU-nummer invoeren en op de PLU-toets drukken. Basisprijs en artikelnaam verschijnen ter controle op het display.
5. Boeking met de verkopertoets bevestigen.
6. Transactie beëindigen zoals in hoofdstuk 3 is beschreven.

4.10 Met twee PLU's per presettoets werken

U kunt PLU's op twee niveaus aan PLU-presettoetsen toewijzen. Hiervoor moet u in setup-optie 405 de optie 2 PLU activeren.

4.10.1 Twee PLU's per presettoets activeren



1. Setup oproepen met de Modus-toets en vervolgens op 2 drukken.
2. Wachtwoord invoeren: zes keer het cijfer 6 invoeren en met de Ster-toets bevestigen.
3. Setupgroep 04 activeren: het cijfer 4 invoeren en met de Ster-toets bevestigen.
4. Setup-optie 405 oproepen: het cijfer 5 invoeren en met de Ster-toets bevestigen.
5. Met de Tarra-toets de optie 2 PLU selecteren en met de Ster-toets bevestigen.
6. Setup afsluiten: drie keer op de Modus-toets drukken.

Nu kunt u twee PLU's per presettoets vastleggen.

4.10.2 Twee PLU's aan een presettoets toewijzen

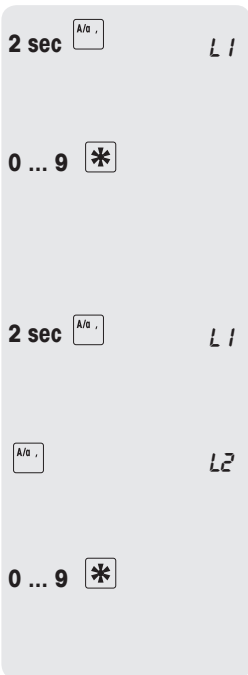

1. Gewenste presettoets, bijvoorbeeld de A-toets, ongeveer drie seconden ingedrukt houden.
Op het display wordt L1 weergegeven.
2. PLU-nummer voor niveau 1 invoeren en met de Ster-toets bevestigen.
Met twee korte geluidssignalen wordt bevestigd dat de PLU aan niveau 1 is toegewezen.
3. Gewenste presettoets, bijvoorbeeld de A-toets, ongeveer twee seconden ingedrukt houden.
Op het display wordt L1 weergegeven.
4. Een keer kort op de presettoets drukken.
Op het display wordt L2 weergegeven. U kunt een PLU aan niveau 2 toewijzen.
5. PLU-nummer voor niveau 2 invoeren en met de Ster-toets bevestigen.
Met twee korte geluidssignalen wordt bevestigd dat de PLU aan niveau 2 is toegewezen.

4.10.3 PLU's oproepen

PLU op niveau 1 oproepen



- Een keer kort op de relevante presettoets, bijvoorbeeld de A-toets, drukken.
Basisprijs en artikelnaam verschijnen ter controle op het display.

PLU op niveau 2 oproepen



- Twee keer kort op de relevante presettoets, bijvoorbeeld de A-toets, drukken.
Basisprijs en artikelnaam verschijnen ter controle op het display.

5 Setup

5.1 Overzicht

In de modus Setup kunt u de weegschaal aan uw verkoop- en back-officetaken aanpassen. Sommige functies of groepen zijn alleen met een licentie toegankelijk. U kunt hierover contact opnemen met de dealer.

De afzonderlijke opties van de modus Setup zijn ingedeeld in tien groepen:

- 01 – Info invoer** In deze groep voert u artikelgegevens (PLU's) en informatie voor bonnen of etiketten in.
- 02 – Etiket/bon** In deze groep legt u vast welke informatie wordt afgedrukt.
- 03 – Gegevens wissen** In deze groep wist u artikelgegevens.
- 04 – Bediening** In deze groep legt u procedures vast.
- 05 – Servicemodus** Deze groep is alleen toegankelijk voor servicemedewerkers. Enige uitzondering: setup-optie 518 – Taal instellen
- 06 – Rapporten** Met de weegschaal kunt u evaluaties maken. In deze groep configureert u uw rapporten.
- 07 – Netwerkconfiguratie** In deze groep geeft u instellingen op voor de communicatie met een computer of de plaatsing van de weegschaal in een netwerk, zoals de instelling van de modus Gegevensdoorgifte.
- 08 – Wachtwoord** De modus Setup is beveiligd met een wachtwoord. Hier kunt u wachtwoorden en bevoegdheden instellen.
- 09 – Tests en onderhoud** Deze groep is alleen toegankelijk voor servicemedewerkers.
- 10 – Extra** Deze groep is alleen toegankelijk met een netwerklicentie en bevat extra functies zoals Zelfbediening en Etiketten afdrukken.

5.2 Lijst van alle setup-opties

De belangrijkste en meestgebruikte opties zijn **vet** weergegeven.

Groep 1: Info invoer

101	PLU AANMAKEN
102	PRIJSWIJZIGING
103	PLU-TOEVOEGING
104	ART.GROEP MAKEN
105	VERKOPER MAKEN
106	DATUM/TIJD
107	BEDRIJFSTEKST
108	WEEGSCHAALNR.
109	KOP-/VOETEKST
111	TARRA MAKEN
112	BARCODE
113	BARCODE VS T/L
116	KORTING
122	PLU AFDRUKKEN

Groep 2: Etiket/bon

201	STD HERSTELLEN
203	AFDRUKKEN
205	TALON AFDRUKKEN
206	KOPIE AFDRUKKEN
207	AFDRUKWIJZE
216	NA PLU-TEKST
217	WEEGSCH. AFDRUKKEN
218	VK AFDRUKKEN
219	DATUM AFDRUKKEN
220	BONNR AFDRUKKEN
222	WISSELGELD AFDRUKKEN
223	BARCODE AFDRUKKEN
224	ANNULERING AFDRUKKEN
225	LOGO AFDRUKKEN
230	TARRA AFDRUKKEN
231	BEDRAGEN AFDRUKKEN

Groep 3: Gegevens wissen

301	PLU WISSEN
302	ART.GROEP WISSEN
305	BEGINWAARDEN WEEG- SCHAAL
306	PID LID
307	LOG WISSEN

Groep 4: Bediening

401	STD HERSTELLEN
402	PLU OPROELEN
403	PLU LADEN
404	AFDRUK MAKEN
405	PLU-TOETS
406	PRIJSWIJZIGING
408	PRIJS HANDM.
409	AANTAL VERKOPERS
411	TARRA/P WISSEN
412	SLAAPMODUS
413	LICHTTYPE
414	ST
415	ANNULEREN
416	AANTAL STUKS VERKOCHT
419	MODUS WIJZIGEN
430	AFRONDING CONFIG.
431	REDUCTIE CONFIG.
432	REDUCTIE ACT.
433	TOETS REDUCTIE
434	REDUCTIE WIJZIGEN
438	AFDRUKSNELHEID
439	CONTRAST
440	EERSTE DAG
441	FILTERTYPE
442	KASSAGELDLA
443	GEMENGDE BETALING
444	CONTAINERFUNCTIE
445	HT-NR
446	TRAINING
450	PLU CONFIG.
451	LOG OPSLAAN

Groep 5: Servicemodus

518	TAAL INSTELLEN
-----	----------------

Groep 6: Rapporten

601	STD HERSTELLEN
602	OMZETRAPPOR
603	PLU-RAPPOR
604	KORTINGSRAPPORT
605	ARTIKELGROEPEN
607	TIJDRAPPORT
611	VERKOPERRAPPORT
613	WEEKRAPPORT
616	COMBINATIE
617	LOG
618	TARRARAPPORT
622	BTW-RAPPORT
623	RAPPORT WISSEN
624	ALLE RAPPORTEN WISSEN
625	AU/HM WISSEN

Groep 7: Netwerkconfiguratie

701	RS-232
702	ETHERNET
703	WERKMODI

Groep 8: Wachtwoord

801	WW FILIAALLEIDER
802	BEPERKING

Groep 10: Extra

1003	PRODUCTDATUM
1004	EXTRA TEKST
1005	SOORT AFDRUK
1006	FORMAAT D L W
1007	FORMAAT D L Q
1008	FORMAAT D P W
1009	FORMAAT D P Q
1010	FORMAAT D L T
1011	FUNCTIE V1
1013	KORTING LADEN
1014	KORTING WIJZIGEN
1016	ZELFBEDIENING
1017	TIJDRAPPORT AGR.
1019	ANNULERINGSRAPPORT
1020	KASSARAPPORT
1021	MAANDRAPPORT
1022	JAARRAPPORT
1025	PLU-RAPPORT

5.3 Bediening in Setup

5.3.1 Setup openen

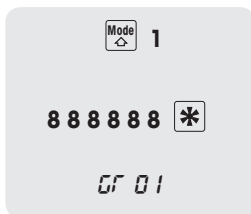

1. Setup oproepen met de Modus-toets en vervolgens op 1 drukken.
2. Wachtwoord invoeren: zes keer het cijfer 8 invoeren en met de Ster-toets bevestigen.

De eerste groep van de setup wordt weergegeven.



Er zijn verschillende manieren (met bijbehorende bevoegdheden) om Setup te openen. Zie voor meer informatie paragraaf 5.11, Setupgroep 8.

5.3.2 Toetsfuncties in Setup

In Setup kunt u de volgende toetsen gebruiken:

- Selectie bevestigen/invoer afsluiten
- Vooruitbladeren, bijvoorbeeld Gr 01 Gr 02 Gr 03 ...
- Terugbladeren, bijvoorbeeld S 405 S 404 S 403 ...
- Niveau terug, bijvoorbeeld S 405 Gr 04 0,000 kg



Binnen een setupgroep kunt u een optie ook direct via het bijbehorende nummer oproepen.

5.3.3 Setup beëindigen



- Zo vaak op de Modus-toets drukken totdat de gewichtswaarde wordt weergegeven.

De weegschaal werkt weer op de normale manier.

5.3.4 Voorbeeld: prijswijziging bij PLU 25

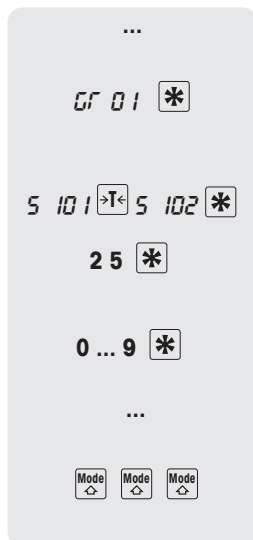

1. Setup openen zoals in paragraaf 5.3.1 is beschreven.
2. Setupgroep 1 activeren met de Ster-toets. S 101 wordt weergegeven.
3. Met de Tarra-toets S 102 openen en met de Ster-toets bevestigen.
4. Een bestaand PLU-nummer invoeren (in het voorbeeld: 25) en met de Ster-toets bevestigen.
5. Nieuwe basisprijs invoeren en met de Ster-toets bevestigen.
6. Als u nog meer PLU's wilt wijzigen, herhaalt u stap 4 en 5.
7. Als u de modus Setup wilt beëindigen, drukt u drie keer op de Modus-toets.

5.3.5 Directe toegang via de sneltoetsen van Setup

Tot sommige setup-opties hebt u direct toegang via de voorgedefinieerde toetsen in het linkertoetsenblok.

101 PLU maken	B/b .	C/c /	605 Artikelgr	419 Bediening WP	FF) V6
102 PLU prijsw.	116 Korting	616 Kombin.	J/j \$	K/k [L/l] V5
104 Artikelgr. maken	N/n ;	602 Omzet- rapport	P/p ^	613 Week- rapport	R/r - V4
S/s >	T/t <	603 PLU- rapport	611 Verkoper- rapport	W/w @ V8	X/x % V3
Y/y &	Z/z ?	607 Tijd- rapport	←	▶ V7	↻ V2

1. Setup oproepen; zie paragraaf 5.3.1.
 2. Op een sneltoets drukken.
- De bijbehorende setup-optie wordt opgeroepen.



Wanneer u achtereenvolgens op de Modus-toets en toets V6 drukt, wordt een lijst afgedrukt met alle voorgedefinieerde toetsen en de toegewezen menuopties.

5.3.6 Tekst invoer

Voor de invoer van tekst gebruikt u het alfabetisch toetsenblok.

Funcietoetsen

De onderste rij van het alfabetisch toetsenblok en de bovenste rij van het rechtertoetsenblok bevatten de volgende funcietoetsen voor tekstinvoer:

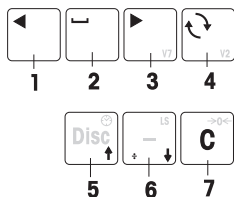











- 1 Toets Pijl links
- 2 Spatie
- 3 Toets Pijl rechts (V7)
- 4 Schakeltoets hoofdletters/kleine letters/speciale tekens (V2)
- 5 Regel naar boven
- 6 Regel naar onderen
- 7 Tekens wissen

Hoofdletters/kleine letters

Op het display wordt weergegeven welke tekens worden ingevoerd. Wanneer u een aantal keer op de schakeltoets drukt, worden achtereenvolgens de volgende waarden weergegeven:

- L Hoofdletters
- 5 Kleine letters
- ,
- c Unicode-tekens

Voorbeeld Invoer van "Maïs -10%"

Schakelen	Soort	Invoer
-	L	M
	5	a
 	c	00239 (l)
 	5	s
 	c	00150 (-)
	L	10
 	,	%



In de tabel "Unicode-tekenen" in de bijlage vindt u alle tekens die u kunt invoeren.

5.4 Setupgroep 1

In deze groep voert u artikelgegevens (PLU's) en informatie voor bonnen of etiketten in.

5.4.1 Tips voor de configuratie en aanmaak van PLU's

PLU's maken (101) ► Sla uw artikelen (PLU's) op in setup-optie **101**.

In de fabrieksinstelling bevat een PLU de volgende componenten (PLU-toevoegingen) ter aanduiding van artikelen:

- PLU-nummer
- PLU-naam
- Prijssoort (gewicht/stuksprijs)
- Basisprijs

PLU-toevoegingen (103) Afhankelijk van de procedure die u gebruikt, kunt u maximaal tien PLU-toevoegingen aan een PLU toewijzen, zoals het artikelnummer uit uw artikelbeheersysteem.

► Configureer de inhoud van een PLU in setup-optie **103**.

Zo zorgt u ervoor dat PLU's de PLU-toevoegingen bevatten die voor u van belang zijn.

Artikelgroepen (104) Deel uw verkopen in artikelgroepen in (Kaas, Fruit, Groente, ...).

Aan elke artikelgroep kunt u een afzonderlijk btw-percentages toewijzen.

► Definieer de artikelgroepen in setup-optie **104**.

PLU-tarra (111) Sla het tarragewicht in de PLU op als een product altijd in dezelfde verpakking wordt verkocht.

► Definieer de tarragewichten in setup-optie **111**.

PLU oproepen (403) U kunt kiezen of u de PLU automatisch na de invoer van het PLU-nummer of via de PLU-toets wilt oproepen.

Fabrieksinstelling: oproepen met PLU-toets

► Leg de procedure vast in setup-optie **403**.

5.4.2 Voorbeeld

U wilt

- uw artikelen naast het PLU-nummer een artikelnummer uit uw artikelbeheersysteem toewijzen;
- uw artikelen in artikelgroepen indelen;
- een btw-percentage aan de PLU's toewijzen;
- een tarragewicht aan een PLU toewijzen.

1e stap **PLU-toevoegingen vastleggen in setup-optie 103**

In het voorbeeld zijn de volgende PLU-toevoegingen nodig:

- ID1 – PLU (artikelnummer)
- ID3 – Artikelgroep met btw-percentage
- ID7 – Tarra



1. Setup oproepen met de Modus-toets en vervolgens op 2 drukken.
2. Wachtwoord invoeren: zes keer het cijfer 6 invoeren en met de Ster-toets bevestigen.
3. Setupgroep 01 met de Ster-toets bevestigen.
4. Setup-optie 103 oproepen: cijfer 3 invoeren en met de Ster-toets bevestigen.
5. Met de Tarra-toets ID1 TLU AAN selecteren en met de Ster-toets bevestigen.
6. Met de Ster-toets ID2 BESCHRIJVING AAN selecteren.
7. Met de Tarra-toets ID3 AGR. AAN selecteren en met de Ster-toets bevestigen.
8. ID4 tot ID6 overslaan: drie keer op de Ster-toets drukken.
9. Met de Tarra-toets ID7 TARRA AAN selecteren en met de Ster-toets bevestigen.
10. Met de Modus-toets setup-optie 103 afsluiten.
De weegschaal gaat naar de volgende setup-optie: 104.

Wanneer u nu in setup-optie 101 PLU's maakt, worden de PLU-toevoegingen Artikelnummer, Artikelgroep en Tarra opgevraagd.

2e stap Artikelgroepen instellen in setup-optie 104

Hiermee kunt u uw assortiment beter categoriseren.

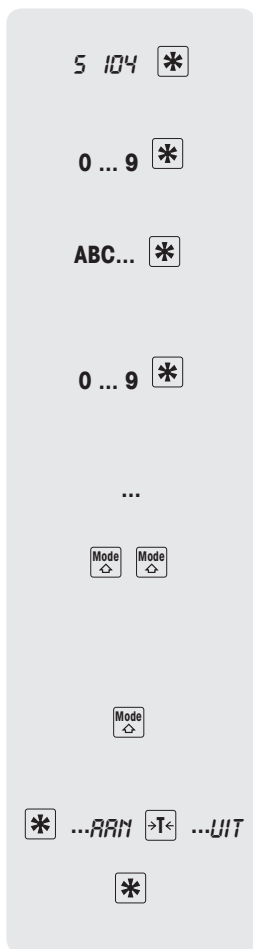

1. Na bewerking van setup-optie 103, setup-optie 104 met de Ster-toets bevestigen.
2. Gewenst artikelgroepnummer invoeren en met de Ster-toets bevestigen.
3. Naam van de artikelgroep, bijvoorbeeld Groente, met de toetsen van het linkertoetsenblok invoeren (zie paragraaf 5.3.6) en met de Ster-toets bevestigen.
4. Btw-percentagte met twee decimalen invoeren, bijvoorbeeld 7,00, en met de Ster-toets bevestigen.
In de fabrieksinstelling wordt de btw op de bon afgedrukt.
5. Stap 2 tot en met 4 herhalen voor andere artikelgroepen.
6. Als u setup-optie 104 wilt afsluiten, drukt u twee keer op de Modus-toets.
De weegschaal gaat naar de volgende setup-optie: 105.

of

- ▶ Als u wilt aangeven of u de btw wel of niet op de bon wilt afdrukken, drukt u één keer op de Modus-toets.
Op het display verschijnt BTW AFDR. J/N.
- ▶ Op de Ster-toets drukken en met de Tarra-toets BTWAFDR. AAN of BTWAFDR. UIT selecteren.
- ▶ Afdrukinstelling met de Ster-toets bevestigen.
De weegschaal gaat naar de volgende setup-optie: 105.



- In artikelgroep 0 kunt u de btw voor directprijsartikelen invoeren.
- U kunt maximaal 20 artikelgroepen maken.

3e stap **PLU-tarra maken in setup-optie 111**

5 111 * 

0 ... 9 * 

0 ... 9 * 



...



1. Na bewerking van setup-optie 104, setup-optie 111 oproepen: twee keer het cijfer 1 invoeren en met de Ster-toets bevestigen.
 2. Gewenst tarranummer invoeren en met de Ster-toets bevestigen.
 3. Bekend tarragewicht invoeren en met de Ster-toets bevestigen.
- of
- ▶ Lege verpakking op de weegschaal plaatsen en met de LS-toets (pijl naar beneden) selecteren en met de Ster-toets bevestigen.
4. Stap 2 en 3 herhalen voor andere artikelgroepen.
 5. Met de Modus-toets setup-optie 111 afsluiten.
De weegschaal gaat naar de volgende setup-optie: 106.



U kunt maximaal 20 tarragewichten opslaan.

4e stap **Artikelinformatie vastleggen (PLU's maken) in setup-optie 101**

Wanneer u alle PLU-toevoegingen hebt gedefinieerd, kunt u met de invoer van de artikelgegevens beginnen.

5 101 * 

0 ... 9 * 

0 ... 9 * 

ABC... * 

0 ... 9 * 

GEWICHT  STUKS

1. Na bewerking van setup-optie 111, setup-optie 101 oproepen: cijfer 1 invoeren en met de Ster-toets bevestigen.
2. Gewenst PLU-nummer invoeren en met de Ster-toets bevestigen.
3. Gewenst TLU-nummer (artikelnummer) invoeren en met de Ster-toets bevestigen.
4. Artikelnaam met de toetsen van het linkertoetsenblok invoeren en met de Ster-toets bevestigen.
5. Gewenst artikelgroepnummer invoeren en met de Ster-toets bevestigen.
6. Prijssoort (gewicht of stuks) met de Tarra-toets selecteren.



7. Prijssoort met de Ster-toets bevestigen.
8. Basisprijs invoeren en met de Ster-toets bevestigen.
9. Nummer van het relevante tarragewicht invoeren en met de Ster-toets bevestigen.
10. PLU OPSLAAN met de Ster-toets bevestigen.
11. Voor andere artikelen stap 2 tot en met 10 herhalen.
12. Als u de modus Setup wilt beëindigen, drukt u drie keer op de Modus-toets.

5.4.2 Een bon samenstellen

U kunt uw kassabon zelf samenstellen. Standaard staan de PLU-naam, de basisprijs, het gewicht/aantal stuks en de prijs op de kassabon. Deze informatie kunt u met de volgende gegevens aanvullen:

1	→	TANNER	
2	→	OBST UND GEMÜSE	
3	→	Ockerweg 3 35396 Gießen	
4	→	Verkäufer: Susan	Bon. Nr. 0012
5	→	08082008 08:08	Geräte Nr. 01

		PLU TEXT	
		Kg(ST)	€/kg(ST) €
		Karotte	
		0,210	2,50 0,53
		Apfel	
		2	0,45 0,90
		ST	
		3 Total	1,43
6	→	MWSt	7 % 0,09
		Total	1,43
		Bar	5,00

		Zurück	3,57
7	→	Vielen Dank für Ihren Einkauf Auf Wiedersehen	

1. Logo - instellen in setup-optie 225
2. Bedrijfsnaam - instellen in setup-optie 107
3. Koptekst - instellen in setup-optie 109 (Kop-/voettekst)
4. Naam verkoper - instellen in setup-optie 105
5. Datum en tijd - instellen in setup-optie 219
6. Btw - instellen in setup-optie 104
7. Voettekst - instellen in setup-optie 109 (Kop-/voettekst)
8. Bonnummer - instellen in setup-optie 220
9. Weegschaalnummer - instellen in setup-optie 217

5.4.3 Opmerkingen bij barcodes

- Barcodetoepassingen**
- Barcodes afdrukken in de volgende formaten:
EAN 8, code 25, EAN13, code 39, code 25, EAN128, UPC8, code 13+5
 - PLU's via een scanner oproepen in de formaten EAN13 en EAN8
 - Bonnen via een scanner inlezen in formaat EAN13.
Hiervoor moet u in setup-optie 442 de functie KASSAGELDLA activeren.

Barcode maken

Barcodes worden in setup-optie 112 geconfigureerd.

Met de volgende parameters bepaalt u welke informatie in de barcode wordt opgenomen:

Barcodeparameters	Parameter	Toelichting	Opmerking
	0-9	Cijfers	Max. 12 posities
	A	Artikelnummer	Max. 12 posities
	B	Bedrag	Max. 7 posities
	C	Controlesom	1 positie
	N	Bonnummer	4 posities
	P	PLU-nummer	4 posities
	Q	Gewicht/hoeveelheid	Max. 5 posities
	W	Artikelgroepnummer	Max. 2 posities

Voorbeeld EAN 13 maken met ID 23, artikelnaam van 5 posities, bedrag van 5 posities en controlesom

1. Setup-optie 112 oproepen.
2. Gewenst barcodenummer invoeren en met de Ster-toets bevestigen.
3. Gewenst barcodeformaat selecteren, bijvoorbeeld EAN 13.
4. Barcodeparameter invoeren: bijvoorbeeld 23 AAAAA BBBB C.
5. Aantal posities dat het artikelnummer moet worden verschoven met de pijltoetsen invoeren en met de Ster-toets bevestigen.
6. Aantal posities dat het bedrag moet worden verschoven met de pijltoetsen invoeren en met de Ster-toets bevestigen.
7. Soort controlesom met de Tarra-toets selecteren en met de Ster-toets bevestigen.
8. Andere barcodeformaten maken: stap 2 tot en met 7 herhalen.



- Nadat u een barcode hebt gemaakt, kiest u setup-optie 113 om het gedefinieerde barcodeformaat aan een ticket/etiket te koppelen.
- Als een barcodeformaat met twee cijfers begint, kunt u deze cijfers niet meer voor andere formaten gebruiken.
- Als u bij de subopties A versch. en B versch. een positief getal (met plusteken) invoert, worden de gegevens naar rechts verschoven. Als u een negatief getal (met minteken) invoert, worden de gegevens naar links verschoven.

Barcodeformaat aan ticket of etiket koppelen

Voorbeeld Barcode 3 moet op bonformaat 1 worden afgedrukt.

1. Setup-optie 113 oproepen.
2. Ticket of etiket met de Tarra-toets selecteren en met de Ster-toets bevestigen.
3. Bonformaat met de Tarra-toets selecteren, bijvoorbeeld Formaat 1, en met de Ster-toets bevestigen.
4. Gewenste barcode met de Tarra-toets selecteren, bijvoorbeeld Barcode 3, en met de Ster-toets bevestigen.
5. Als u de modus Setup wilt afsluiten, drukt u zo vaak op de Modus-toets totdat de gewichtswaergerave verschijnt.



- Als u wilt dat de barcode wordt afgedrukt, moet u in setup-optie 223 "Barcode afdrukken" selecteren.
- Op bonnen met meerdere boekingen kan het artikelnummer niet als barcode worden afgedrukt.



Barcodes via scanner inlezen

- Via de scanner kunt u PLU's als barcodes inlezen.
- Via de scanner kunt u volledige boekingen met prijs als barcode inlezen. Let hierbij op het volgende:
 - Setup-optie 442 "Kassageldla" is geactiveerd.
 - Alleen barcodeformaat EAN 13 is toegestaan.
 - Er kan slechts één verkoper actief zijn.

5.4.4 Korting geven

U kunt op twee verschillende manieren korting toepassen:

- handmatig met de Korting-toets en
- automatisch na instelling van de kortingsparameters in setup-optie 116.

In setup-optie 116 kunt u verschillende automatische kortingen definiëren:

- kortingsactie voor een bepaalde periode
- korting op afzonderlijke PLU's
- korting op afzonderlijke artikelgroepen
- korting op alle artikelen
- korting op het totaalbedrag
- hoeveelheidskorting

Voorbeeld U wilt in de periode 10.01.2008 tot en met 14.01.2008 op kalfs-schnitzels vanaf een gewicht van 500 gram vijf procent korting geven. De actie begint op 10.01 om 8:30 en eindigt op 14.01 om 18:30.

1. Setup-optie 116 oproepen en suboptie KORT.ACTIE met de Ster-toets activeren.
2. Begindatum van de kortingsactie in de volgorde dag, maand, jaar invoeren en met de Ster-toets bevestigen.
3. Tijd waarop de kortingsactie begint in de volgorde uur, minuut, seconde invoeren en met de Ster-toets bevestigen.
4. Einddatum van de kortingsactie invoeren en met de Ster-toets bevestigen.
5. Tijd waarop de kortingsactie eindigt invoeren en met de Ster-toets bevestigen.
6. Met de Tarra-toets naar suboptie PLU bladeren en met de Ster-toets bevestigen.
7. PLU-nummer van het kortingsartikel invoeren en met de Ster-toets bevestigen.
8. Kortingspercentage invoeren en met de Ster-toets bevestigen.
9. Invoeren vanaf welk gewicht de korting wordt toegepast (voorwaarde) en met de Ster-toets bevestigen.



5.4.5 Overzicht van setupgroep 1

- Zie paragraaf 5.3.1 voor informatie over het openen van en navigeren in Setup.
- Zie paragraaf 5.3.3 voor informatie over het invoeren van tekst.
- Fabrieksinstellingen zijn **vet** weergegeven

Nr.	Display	Beschrijving	Opmerkingen
101	PLU MAKEN	PLU's maken	
	PLU-NR.	Gewenst PLU-nummer invoeren	Mogelijke waarden: 1 ... 9999
	PLU-NAAM	Artikelnaam invoeren	Max. 15 tekens
	GEWICHT/STUKS	Prijs per gewicht of stuksprijs selecteren	Selecteren met de Tarra-toets
	PRIJSEENHEID	Basisprijs invoeren	
	PLU OPSLAAN/ PLU AFBR.	Invoer opslaan of afbreken	Selecteren met de Tarra-toets
		Afhankelijk van de instelling bij optie 103 kunnen hier nog andere parameters worden weergegeven. Vervolgens volgende PLU maken of met de Modus-toets naar de volgende setup-optie gaan	
102	PRIJSWIJZIGING	Prijzen van bestaande PLU's aanpassen	
	PLU-NUMMER	Gewenst PLU-nummer selecteren	Nummer invoeren of met de Tarra- of X-toets doorgaan.
	PRIJSEENHEID	Nieuwe prijs invoeren	
		Vervolgens volgende PLU wijzigen of met de Modus-toets naar de volgende setup-optie gaan	
103	PLU-TOEVOEGING	Inhoud van een PLU voor de afdruk definiëren	
	ID1 PLU-NR.	Extra artikelnummer, bijvoorbeeld uit het artikelbeheersysteem, in-/uitschakelen	Fabrieksinstelling: Uit
	ID2 BESCHRIJVING	Artikelnaam in-/uitschakelen	Fabrieksinstelling: Aan
	ID3 AGR.	Artikelgroep in-/uitschakelen	Fabrieksinstelling: Uit
	ID4 PRIJS	Basisprijs in-/uitschakelen	Fabrieksinstelling: Aan
	ID5 HOEVH.	Hoeveelheid per stuk of gewicht in-/uitschakelen	Fabrieksinstelling: Aan Alleen voor VS
	ID6 VST. GEW.	Vast tarragewicht in-/uitschakelen	Fabrieksinstelling: Uit
	ID7 TARRANR.	Tarranummer in-/uitschakelen	Fabrieksinstelling: Uit
	ID8 VERK. TOT *	Verkoopdatum in-/uitschakelen	Fabrieksinstelling: Uit
	ID9 DMH *	Datum van minimale houdbaarheid in-/uitschakelen	Fabrieksinstelling: Uit
	ID10 ETIKETNR. *	Toewijzing bonnummer in-/uitschakelen	Fabrieksinstelling: Uit
	ID11 EXTRA TEKST *	Extra tekst in-/uitschakelen	Fabrieksinstelling: Uit
	*	U kunt deze functies alleen gebruiken als u een netwerklicentie voor de weegschaal hebt. Neem contact op met de dealer.	

Nr.	Display	Beschrijving	Opmerkingen
104	AGR. MAKEN	Artikelgroep maken	
	AGR.NR.	Gewenst artikelgroepnummer invoeren	Mogelijke waarden: 1 ... 20
	AGR.NAAM	Naam van de artikelgroep invoeren	Max. 20 tekens
	INVOER BTW	Btw-percentagte invoeren	Invoeren met 2 decimalen, bijvoorbeeld 7,00 %
		Vervolgens volgende artikelgroep maken of met de Modus-toets verdergaan	
	BTW AFDR. J/N	Btw op de bon afdrukken	
	BTWAFDR. AAN/UIT	Btw op de bon afdrukken in-/uitschakelen	Fabrieksinstelling: Aan
105	VK MAKEN	Verkoper maken	
	VK-NUMMER	Nummer verkoper invoeren	Max. 8 verkopers
	VK-NAAM	Naam verkoper invoeren	Max. 20 tekens
		Vervolgens volgende verkoper maken of met de Modus-toets naar de volgende setup-optie gaan	
106	DATUM/TIJD	Datum en tijd instellen	
	DD-MM-JJ	Dag, maand, jaar invoeren	Datum en tijd in het weergegeven formaat invoeren
	UU-MM-SS	Uur, minuten, seconden invoeren	
107	BEDRIJFSTEKST	Bedrijfsgegevens invoeren	
	BEDRIJFSTEKST	Naam, adres, ... invoeren	Max. 9 regels à 25 tekens
108	WEEGSCHAALNR.	Weegschaalnummer (als de weegschaal onderdeel is van een netwerk)	
	WEEGSCHAALNR.	Weegschaalnummer invoeren	Mogelijke waarden: 1 ... 99
109	KOP-/VOETTEKST	Kop- en voettekst van de bon invoeren	
	KOPTEKST	Koptekst van de bon invoeren	Max. 9 regels à 33 tekens
	VOETTEKST	Voettekst van de bon invoeren	
111	TARRA MAKEN	Bekende tarragewichten definiëren	
	TARRANR.	Tarranummer invoeren	Mogelijke waarden: 1 ... 20
	TARRA	Bijbehorend tarragewicht invoeren of lege verpakking op de weegschaal plaatsen en met ↓ invoeren	Tarra < weegschaalcapaciteit
		Vervolgens volgende tarra maken of met de Modus-toets naar de volgende setup-optie gaan	

Nr.	Display	Beschrijving	Opmerkingen
112	BARCODE	Barcodes maken	
	BAR	Barcodenummer invoeren	Mogelijke waarden: 1 ... 12
	EAN 13/...	Gewenst barcodeformaat met de Tarra-toets selecteren en barcodetekst invoeren	Zie paragraaf 5.3.3
	A VERSCH.	Artikelnummer verschuiven	Mogelijke waarden: -12 ... +12
	B VERSCH.	Bedrag verschuiven	Negatieve waarden: naar links
	Q/W VERSCH. Q/Q VERSCH.	Basisprijs per gewicht verschuiven Stuksprijs verschuiven	Positieve waarden: naar rechts
	PARITEIT	1 (oneven) of 2 (even) met de Tarra-toets selecteren	
<p>Vervolgens volgende barcode maken of met de Modus-toets naar setup-optie 113 gaan om de gemaakte barcodeformaten aan een ticket/etiket toe te wijzen.</p>			
113	BARCODE T/L	Gemaakte barcodes aan een ticket of etiket toewijzen	
	ETIKET*/TICKET	Etiket of ticket selecteren	
	BARCODE	Bijbehorend barcodenummer invoeren	Barcodes worden in setup-optie 112 gedefinieerd. Het afdrukken van barcodes moet in setup-optie 223 worden geactiveerd.
	*	U kunt alleen etiketten afdrukken als u een netwerklicentie voor de weegschaal hebt. Neem contact op met de dealer.	
<p>Vervolgens volgende etiket/ticket bewerken of met de Modus-toets naar de volgende setup-optie gaan</p>			
116	KORTINGSART.	Kortingsacties maken	
	KORT.ACTIE	Een actie maken waarop automatisch korting wordt toegepast	
	VAN DD-MM-JJ	Begin korting: dag, maand, jaar	
	VAN UU-MM-SS	Begin korting: uur, minuten, seconden	
	TOT DD-MM-JJ	Einde korting: dag, maand, jaar	
	TOT UU-MM-SS	Einde korting: uur, minuten, seconden	
	ALLE ART.	Dezelfde korting voor alle artikelen	
	PERCENTAGE*	Kortingspercentage invoeren	
	AGR.	Korting per artikelgroep	
	GRP	Artikelgroep invoeren	
PERCENTAGE*	Kortingspercentage invoeren		
<p>Vervolgens volgende artikelgroep bewerken of met de Modus-toets naar de volgende setup-optie gaan</p>			

Nr.	Display	Beschrijving	Opmerkingen
	PLU	Korting voor afzonderlijke PLU's	
	NR.	PLU-nummer invoeren	
	PERCENTAGE */ NIEUWE PRIJS	Kortingspercentage/nieuwe prijs invoeren	
	VOORWAARDE	Invoeren vanaf welk gewicht de korting wordt toegepast	
	TOTAAL	Korting op de eindprijs	
	PERCENTAGE*	Kortingspercentage invoeren	
	VOORWAARDE	Invoeren vanaf welk gewicht de korting wordt toegepast	
	ALLES WISSEN	Alle kortingsinstellingen wissen	
	OPSLAAN ja/nee	Er wordt om bevestiging gevraagd	
	*	Invoeren met twee decimalen, bijvoorbeeld 3,00 %	
	KORTING-TOETS	Kortingen worden slechts in enkele gevallen via de DISC-toets toegepast	
	PLU + TOTAAL	Korting mogelijk op PLU en eindbedrag	
	ALLEEN PLU	Korting alleen mogelijk op PLU's	
	ALLEEN TOTAAL	Korting alleen mogelijk op het eindbedrag	
	UITSCHAKELEN	Geen korting via DISC-toets mogelijk	
122	PLU AFDRUKKEN	Lijst met gemaakte PLU's afdrukken	
	VAN ...	Beginwaarde invoeren	
	TOT ...	Eindwaarde invoeren	

5.5 Setupgroep 2

5.5.1 Afdruktips

U kunt de afdrukinstellingen afstemmen op uw procedures.

Talon Als u met talon afdrukt (setup-optie 205), wordt naast de klantbon een totaalbon voor uw administratie afgedrukt.

In setup-optie 216 tot 231 stelt u in in welke gegevens op de bon moeten worden afgedrukt.



Als u instellingen in een andere groep hebt opgegeven, zorgt u er hier voor dat deze ook worden afgedrukt.

Als u wilt aangeven dat het logo moet worden afgedrukt, bijvoorbeeld, doet u dat in setup-optie 225.

5.5.2 Overzicht van setupgroep 2

Nr.	DISPLAY	Beschrijving	Opmerkingen
201	STD HERSTELLEN	Fabrieksinstellingen van groep 2 herstellen	
	STANDAARD JA/NEE	Herstellen bevestigen ja/nee	
203	AFDRUKTIJDSTIP	Afdruktijdstip voor de bon selecteren	
	BON AFDRUKKEN	De bon wordt na afsluiting van de transactie afgedrukt	Fabrieksinstelling
	WEGING	Alleen weeggoed wordt afgedrukt; als stuksgoed afzonderlijk wordt verkocht, wordt dit niet afgedrukt	
205	TALON?	Talon afdrukken activeren/deactiveren	
	GEEN TALON	Talon wordt niet afgedrukt	Fabrieksinstelling
	EENVOUDIG	Totaalbon wordt als bon afgedrukt	
	TALON AFDRUKKEN	Talon wordt afgedrukt	
206	KOPIE AFDRUKKEN	Kopie van bon afdrukken activeren/deactiveren	
	GEEN KOPIE	Kopie van bon afdrukken	Fabrieksinstelling
	KOPIE AFDRUKKEN	Kopie van bon niet afdrukken	
207	AFDRUKWIJZE	Afdrukwijze voor bon instellen	
	EENMALIG	Bon aan het einde van de transactie afdrukken	Fabrieksinstelling
	LIJN PER LIJN	Bon per regel afdrukken	Alleen mogelijk wanneer met één verkoper wordt gewerkt.

Nr.	DISPLAY	Beschrijving	Opmerkingen
216	NA OMSCHRIJVING	Extra informatie bij artikelnaam afdrukken	
	LEEG	Veld leeg laten	Fabrieksinstelling
	ART.NR.	Artikelnummer afdrukken	Artikelnummer is de ID1 in setup-optie 103
	PLU	PLU-nummer afdrukken	
217	WEEGSCH. AFDrukKEN	Weegschaalnummer op de bon afdrukken	
	W-NR. AFDR.	Weegschaalnummer afdrukken	Fabrieksinstelling
	W-NR. AFDR. UIT	Weegschaalnummer niet afdrukken	
218	VK AFDrukKEN	Naam verkoper op de bon afdrukken	
	VK AFDrukKEN	Naam verkoper afdrukken	Fabrieksinstelling
	VK AFDrukKEN UIT	Naam verkoper niet afdrukken	
219	DATUM AFDrukKEN	Datum en tijd op de bon afdrukken	
	DAT. AFDR. AAN	Datum en tijd afdrukken	Fabrieksinstelling
	DAT. AFDR. UIT	Datum en tijd niet afdrukken	
220	BONNR. AFDrukKEN	Bonnummer op de bon afdrukken	
	BONNR. AFDR. AAN	Bonnummer op de bon afdrukken	Fabrieksinstelling
	BONNR. AFDR. UIT	Bonnummer niet op de bon afdrukken	
222	WISSELG. AFDR.	Wisselgeld afdrukken	
	WISSELG. AAN	Wisselgeld op de bon afdrukken	Fabrieksinstelling
	WISSELG. UIT	Wisselgeld niet op de bon afdrukken	
223	BARCODE AFDR.	Barcode op de bon afdrukken	
	BARCODE UIT	Barcode niet op de bon afdrukken	Fabrieksinstelling
	BARCODE FR	Franse barcode afdrukken waarop niet EUR	Barcodes configureren in setup-opties 112 en 113
	BARCODE AAN	Barcode afdrukken	
224	ANNULERING AFDrukKEN	Annuleringsgegevens op de bon afdrukken	
	ANNULAFDR. AAN	Annuleringsgegevens afdrukken	Fabrieksinstelling
	ANNULAFDR. UIT	Annuleringsgegevens niet afdrukken	
225	LOGO AFDrukKEN	Bedrijfslogo afdrukken	
	LOGO AFDrukKEN UIT	Logo niet afdrukken	Fabrieksinstelling
	LOGO AFDrukKEN	Logo afdrukken	
230	TARRA AFDR.	Tarra op de bon afdrukken	
	TARRA NIET AFDR.	Geen Tarra afdrukken	Fabrieksinstelling
	TARRA AFDR.	Tarra afdrukken	
231	BEDRAGEN AFDrukKEN	Afronding	Afronding configureren in setup-optie 430
	AFRONDING AFDrukKEN	Afgeronde prijzen afdrukken	Fabrieksinstelling
	GEEN AFRONDING	Prijzen met alle decimalen afdrukken	

5.6 Setupgroep 3

In deze groep kunt u artikelgegevens wissen en via licenties extra functies activeren.

5.6.1 Licenties

U kunt de functionaliteit van de weegschaal met een van de volgende licenties uitbreiden:

- Batterijlicentie** • Mobiel werken met batterij
- Netwerkllicentie** • Functie voor gegevensdoorgifte activeren
 - Functies van groep 10 (Etiketten afdrukken, Zelfbediening...)

5.6.2 Overzicht van setupgroep 3

Nr.	DISPLAY	Beschrijving	Opmerkingen
301	PLU WISSEN	Een of meer PLU's wissen	
	WISSEN VAN - - -	Beginwaarde invoeren	
	WISSEN TOT - - -	Eindwaarde invoeren	
	BEVEST. NEE/JA	Er wordt gevraagd het wissen te bevestigen	
302	AG WISSEN	Artikelgroep wissen	
	WISSEN VAN - - -	Beginwaarde invoeren	
	WISSEN TOT - - -	Eindwaarde invoeren	
	BEVEST. NEE/JA	Er wordt gevraagd het wissen te bevestigen	
305	BEGINWAARDEN WEEGSCHAAL	Weegschaal op fabrieksinstelling terugzetten	
	BEVEST. NEE/JA	Er wordt gevraagd het wissen te bevestigen	Let op: als u de weegschaal op de beginwaarden terugzet, gaan alle instellingen verloren, zoals PLU's, artikelgroepen, formaten...
306	PID LID	Licentieverlening voor de opties batterij en netwerk	
	MOEDERBORD	Moederbordnummer weergeven	
	LICENTIE	Licentinummer weergeven	1: geen optie geactiveerd 7: opties geactiveerd
	PID	Product-ID van 20 tekens weergeven	PID aan de dealer doorgeven als u een optie nodig hebt.
	LID	Licentie-ID van 20 tekens invoeren	U ontvangt de LID van uw dealer
307	LOG WISSEN	Logbestand wissen	
	BEVEST. NEE/JA	Er wordt gevraagd het wissen te bevestigen	Alle boekingen worden in het logbestand vastgelegd.

5.7 Setupgroep 4

5.7.1 Procedures

U kunt de weegschaal aanpassen aan de verschillende bedrijfsprocedures voor uw dagelijkse werkzaamheden.

Modus Training (446) In de trainingmodus kunt u uw medewerkers met de weegschaal leren werken zonder dat dit invloed heeft op de bestaande rapporten.

**Tarrafunctie/
aardbeifunctie (447)** Uw klanten nemen hun eigen mand mee om op een van uw velden zelf fruit te plukken. Met de tarrafunctie kunt u tot 999 tarragewichten opslaan en later, bij het afrekenen, weer oproepen. Zie ook paragraaf 4.9.

**Verkopers instellen
(409)** Geef het aantal verkopers op.

PLU laden (403) Geef aan of u een PLU direct wilt oproepen of met de PLU-toets wilt bevestigen.

5.7.2 Overzicht van setupgroep 4

Nr.	DISPLAY	Beschrijving	Opmerkingen
401	STD HERSTELLEN STANDAARD NEE/JA	Fabrieksinstellingen herstellen Fabrieksinstellingen herstellen nee/ja	
402	PLU OPROEPEN VIA PLU VIA ART.NR.	PLU via PLU-nummer of artikelnummer oproepen Via PLU-nummer selecteren Via artikelnummer selecteren	Fabrieksinstelling Hiervoor moet het artikelnummer als ID1 in setup-optie 103 zijn geactiveerd.
403	PLU LADEN VIA PLU-TOETS AUTOM. LADEN	Oproepmogelijkheden PLU PLU-nummer met de PLU-toets bevestigen PLU automatisch oproepen na invoer van het PLU-nummer.	Fabrieksinstelling
404	AFDRUK MAKEN AFDRUKKEN JA AFDRUKKEN NEE	Gegevens van groep 1 afdrukken Gegevens na invoer afdrukken Gegevens niet afdrukken	Fabrieksinstelling
405	PLU-TOETS 1 PLU 2 PLU	PLU's aan een presettoets toewijzen Eén PLU aan een presettoets toewijzen Twee PLU's aan een presettoets toewijzen	Fabrieksinstelling Zie paragraaf 4.10.
406	PRIJSWIJZIGING PRIJSWIJZ. NEE PRIJSWIJZ. JA	PLU-prijswijziging activeren PLU-prijswijziging niet activeren PLU-prijswijziging in setup-optie 102 activeren	Fabrieksinstelling Procedure prijswijziging: PLU oproepen, nogmaals op de PLU-toets drukken en een nieuwe prijs invoeren
408	PRIJS HANDM. HANDM. INVOER 0 HANDM. INVOER 1	Handmatige invoer van prijzen activeren – werken zonder PLU Handmatige invoer geactiveerd Handmatige invoer gedeactiveerd	Fabrieksinstelling
409	AANTAL VK VERKOPERS	Aantal verkopers definiëren Aantal verkopers die op de weegschaal werken invoeren	Max. 8 verkopers
411	TARRA/P WISSEN AUTOM. WISSEN HANDM. WISSEN VST. T ZND. P	Tarra wissen Tarra en prijs worden automatisch gewist wanneer het gewicht van de weegschaal wordt genomen Tarra en prijs moeten handmatig worden gewist Vaste tarra, prijs wordt na de boeking automatisch gewist	Fabrieksinstelling

Nr.	DISPLAY	Beschrijving	Opmerkingen
412	SLAAPMODUS	Uitschakelfunctie activeren wanneer geen (ander) gewicht op de weegschaal wordt geplaatst	
	GEEN SLAAP	Uitschakelfunctie niet activeren	Fabrieksinstelling
	3 MIN. LATER	Uitschakelfunctie na drie minuten activeren	Wanneer u drie minuten geen (ander) gewicht op de weegschaal plaatst, worden datum en tijd op het display weergegeven
413	LICHTTYPE	Achtergrondverlichting inschakelen	
	INDIEN NODIG	De achtergrondverlichting wordt ingeschakeld wanneer u een gewicht op de weegschaal plaatst of op een toets drukt	Fabrieksinstelling
	ALTIJD	De achtergrondverlichting is altijd ingeschakeld	
414	ST	Vergoeding toestaan	
	VERG. JA	Vergoeding toestaan	Fabrieksinstelling
	VERG. NEE	Vergoeding niet toestaan	
415	ANNULEREN	Annuleren	
	ANNUL. JA	Annulering toestaan	Fabrieksinstelling
	ANNUL. NEE	Annulering niet toestaan	
416	STUKS VERKOCHT	Aantal stuks van de verkochte artikelen	
		Functie is in Europa niet beschikbaar	
419	MODUS WIJZIGEN	Tussen de verkoopmodus en de voorverpakkingsmodus schakelen	
	BEDIENING	Verkoopmodus	Fabrieksinstelling
	VVP	Voorverpakkingsmodus	
430	AFRONDING CON-FIG.	Afronding configureren	Als u wilt dat afgeronde prijzen worden afgedrukt, moet u in setup-optie 231 AFRONDING AFDRUKKEN activeren.
	TTL AFRONDEN	Totaalprijs bij optellen afronden	
	GEEN AFRONDING	Geen afronding	Fabrieksinstelling
	AFRONDING 0/5	Afronden op 0,05	
	4 BEN./ 5 BOV.	Cijfers 1 tot 4 naar beneden afronden, cijfers 5 tot 9 naar boven afronden	
	NAAR BOVEN AFRONDEN	Laatste decimaal naar boven afronden	
	PRIJS AFRONDEN	Basisprijs van huidige PLU afronden	
	GEEN AFRONDING	Geen afronding	Fabrieksinstelling
	AFRONDING 0/5	Afronden op 0,05	
	4 BEN./ 5 BOV.	Cijfers 1 tot 4 naar beneden afronden, cijfers 5 tot 9 naar boven afronden	

Nr.	DISPLAY	Beschrijving	Opmerkingen
	NAAR BOVEN AFRONDEN	Laatste decimaal naar boven afronden	
	AFRONDING 1/4	Afronden op 0,25	
	TOTALE AFRONDING	Afzonderlijke post afronden	
		Instellingen zoals onder PRIJS AFRONDEN	
431	REDUCTIE CONFIG.	Standaardreductie op de totaalprijs	
	REDUCTIE BDR.	Reductie op de eindprijs	
	REDUCTIE TTL	Reductie op afzonderlijke post	
	GEEN STD. REDUCTIE	Geen standaardreductie op de totaalprijs	Fabrieksinstelling
	REDUCTIE X.XX	Twee decimalen behouden	Hiervoor moet in setup-optie 432 AUTOM. REDUCTIE geactiveerd zijn.
	REDUCTIE X.X0	Laatste decimaal wissen	
	REDUCTIE X.00	Alle decimalen wissen	
432	REDUCTIE ACT.	Reductie toepassen	
	REDUCTIE MET TOETS	Door op de Min-toets te drukken	Fabrieksinstelling Hiervoor moet in setup-optie 433 TOETS AAN geactiveerd zijn.
	AUTOM. REDUCTIE	Automatisch	
433	REDUCTIETOETS	Min-toets	
	TOETS AAN	Min-toets geactiveerd	Fabrieksinstelling
	TOETS UIT	Min-toets gedeactiveerd	
434	REDUCTIE WIJZIGEN	Reductie hoger wisselgeld	
	REDUCTIE WIJZ. NEE	Geen reductiecorrectie	
	REDUCTIE WIJZ. JA	Reductiecorrectie mogelijk	U kunt reducties toepassen en vervolgens weer corrigeren voordat de boeking is afgesloten.
438	AFDRUKSNELHEID	Afdruksnelheid instellen	
	SNEL AFDRUKKEN	Snel afdrukken	Fabrieksinstelling
	ZEER SNEL AFDRUKKEN	Zeer snel afdrukken	
	NORMAAL AFDRUKKEN	Normaal afdrukken	
439	CONTRAST	Afdrukcontrast instellen	
	CONTRAST 0–8	Afdrukcontrast tussen 0 en 8 instellen	Fabrieksinstelling: 4
440	EERSTE DAG	De eerste dag van de week vastleggen	
	MAANDAG	De eerste dag van de week is maandag	Fabrieksinstelling

Nr.	DISPLAY	Beschrijving	Opmerkingen
	ZONDAG	De eerste dag van de week is zondag	
441	SOORT FILTER	Gevoeligheid van de weegschaal instellen	
	FILT. NORMAAL 1	Normale gevoeligheid	Fabrieksinstelling
	FILT. GEMIDDELD 2	Gemiddelde gevoeligheid	Hoe hoger de gevoeligheid, hoe nauwkeuriger (maar ook hoe langzamer) de weegschaal.
	FILT. STERK 3	Hoge gevoeligheid	
	FILT. ZEER STERK 4	Hoogste gevoeligheid	
	FILT. LICHT 0	Lage gevoeligheid	
442	KASSAGELDLA	Kassageldla activeren	
	GELDLA NEE	Kassageldla deactiveren	Fabrieksinstelling
	GELDLA JA	Kassageldla activeren	
443	GEMENGDE BET.	Verschillende betalingsmogelijkheden toestaan	
	CONTANT BETALEN	Alleen contante betalingen toestaan	Fabrieksinstelling
	GEMENGDE BET.	Verschillende betalingsmogelijkheden toestaan	Betaling met creditcard, cheque of tegoedbon; zie paragraaf 4.8
444	TARRAFUNCTIE	Tarrafunctie	
	NIET TOESTAAN/ TOESTAAN	Tarrafunctie activeren nee/ja	Tarragewicht opslaan en weer oproepen; zie paragraaf 4.8
445	HT-NR.	Bij bekende tarra handmatige tarra-invoer via toets P	
	NIET TOESTAAN	Handmatige tarra-invoer deactiveren	Fabrieksinstelling
	TOESTAAN	Handmatige tarra-invoer activeren	Procedure: op toets P drukken. Tarra invoeren en nogmaals op toets P drukken. De melding NET verschijnt op het display
446	TRAINING	Trainingsmodus in-/uitschakelen	
	TRAINING UIT	Trainingsmodus uitschakelen	Fabrieksinstelling
	TRAINING AAN	Trainingsmodus inschakelen	
450	PLU CONFIG.	PLU configureren	
	AANTAL PLU	Aantal PLU's vastleggen	Max. 1000 PLU's
	AANTAL LOG	Aantal logs wordt weergegeven	Hoe groter het aantal PLU's, hoe minder logs kunnen worden opgeslagen.
	BEVEST. NEE/JA	Er wordt gevraagd het opslaan te bevestigen	
451	LOG OPSLAAN	Logbestand opslaan	
	AUTOM. OPSLAAN	Automatisch opslaan	Fabrieksinstelling Wanneer het maximumaantal logs is bereikt, wordt de oudste log overschreven.
	HANDM. OPSLAAN	Handmatig opslaan	
	GEEN BEVEST. VRAAG	Geen bevestigingsvraag genereren	

5.8 Setupgroep 5

Deze groep is alleen toegankelijk voor servicemedewerkers.

Enige uitzondering: setup-optie 518 – Taal instellen

Nr.	DISPLAY	Beschrijving
518	TAAL INSTELLEN	Taal instellen
	STANDAARD	Engels
	ENGELS	Engels
	CHINEES	Chinees
	FRANS	Frans
	DUITS	Duits
	SPAANS	Spaans
	ITALIAANS	Italiaans
	HONGAARS	Hongaars
	POOLS	Pools
	TSJECHISCH	Tsjechisch
	KROATISCH	Kroatisch
	NEDERLANDS	Nederlands
	SLOWAAKS	Slowaaks
	SLOVEENS	Sloveens
	GRIEKS	Grieks
	DENEMARKEN	Deens
	ZWEDEN	Zweeds
	NOORWEGEN	Noors
	FINLAND	Fins



- Zowel de displayteksten als de afdrucken zijn beschikbaar in de talen Duits, Engels, Frans, Spaans en Italiaans.
- In alle andere talen zijn alleen de afdrucken gelokaliseerd. De teksten op het display worden in het Engels weergegeven.
- Er wordt momenteel gewerkt aan versies in het Deens, Zweeds, Noors en Fins.
- De talen worden regelmatig geactualiseerd.

5.9 Setupgroep 6

Met de weegschaal kunt u evaluaties maken. In deze groep configureert u uw rapporten.



- U kunt de rapporten via de weegschaal afdrukken of aan een pc doorgeven.
- Wanneer u een rapport via de weegschaal hebt afgedrukt, kunt u vervolgens nog een rapport selecteren of het afgedrukte rapport wissen.

Nr.	DISPLAY	Beschrijving	Opmerkingen
601	STD HERSTELLEN	Fabrieksinstellingen herstellen	
	STANDAARD JA/NEE	Fabrieksinstellingen herstellen ja/nee	
602	OMZETRAPPOR	Omzetrapport genereren	
	VANDAAG	Omzetrapport voor de huidige datum	
	LANG/KORT RAP- PORT	Lang/kort rapport voor de omzet van vandaag genereren	
	AFDRUKKEN/ NIET AFDRUKKEN	Rapport afdrukken ja/nee	
	MEER JA/NEE	Andere rapporten genereren ja/nee	JA: door naar 603 NEE: door naar RAPP. WISS.
	RAPP. WISS. NEE/JA	Alle gegenereerde rapporten wissen nee/ja	
	BEVEST. NEE/JA	Er wordt gevraagd het wissen te bevestigen	
	LAATSTE CONTROLE	Omzetrapport voor de periode sinds het laatste omzetrapport	Indien beschikbaar wordt de datum van het laatste omzetrap- port weergegeven
		Overige instellingen zoals onder VANDAAG	
	TOTAAL	Omzetrapport voor alle geregistreerde boekingen in het logbestand	
		Overige instellingen zoals onder VANDAAG	
	ALLE	Samenvatting van alle omzetrapporten (Vandaag + Laatste controle + Totaal)	
		Overige instellingen zoals onder VANDAAG	

Nr.	DISPLAY	Beschrijving	Opmerkingen
603	PLU-RAPPORT	Rapport voor PLU's genereren	
	VANDAAG	Rapport voor vandaag gebruikte PLU's	
	ALLE PLU'S	Rapport voor alle PLU's genereren	
	VAN ... TOT PLU	Rapport voor een bereik van PLU's genereren	Begin- en eindwaarde invoeren.
	BDR./PLU SORT.	Op bedrag/PLU-nummer sorteren	
	AFDRUKKEN/ NIET AFDRUKKEN	Rapport afdrukken ja/nee	
	MEER JA/NEE	Andere rapporten genereren ja/nee	JA: verder met 604 NEE: door naar RAPP. WISS.
	RAPP. WISS. NEE/JA	Alle gegenereerde rapporten wissen nee/ja	
	BEVEST. NEE/JA	Er wordt gevraagd het wissen te bevestigen	
	LAATSTE CONTROLE	PLU-rapport voor de periode sinds het laatste PLU-rapport	Indien beschikbaar wordt de datum van het laatste PLU-rapport weergegeven
		Overige instellingen zoals onder VANDAAG	
	TOTAAL	PLU-rapport voor alle geregistreerde boekingen in het logbestand	
		Overige instellingen zoals onder VANDAAG	
	ALLE	Samenvatting van alle PLU-rapporten (Vandaag + Laatste controle + Totaal)	
		Overige instellingen zoals onder VANDAAG	
604	KORTINGSRAPPORT	Kortingsrapport genereren	
	AFDRUKKEN/ NIET AFDRUKKEN	Rapport afdrukken ja/nee	
	MEER JA/NEE	Andere rapporten genereren ja/nee	JA: door met 605 NEE: door naar RAPP. WISS.
	RAPP. WISS. NEE/JA	Alle gegenereerde rapporten wissen nee/ja	
	BEVEST. NEE/JA	Er wordt gevraagd het wissen te bevestigen	
605	ARTIKELGROEPEN	Rapport voor artikelgroepen genereren	
	VANDAAG	Rapport voor de vandaag gebruikte artikelgroepen	
	ALLE AGR.	Rapport voor alle artikelgroepen genereren	
	VAN ... TOT AGR.NR.	Rapport voor een bereik van artikelgroepen genereren	Begin- en eindwaarde invoeren
	BDR./GRP SORT.	Op bedrag/nummer sorteren	
	KORT/LANG RAP- PORT	Kort/lang rapport voor de huidige artikelgroepen genereren	
	AFDRUKKEN/ NIET AFDRUKKEN	Rapport afdrukken ja/nee	

Nr.	DISPLAY	Beschrijving	Opmerkingen
	MEER JA/NEE	Andere rapporten genereren ja/nee	JA: door naar 607 NEE: door naar RAPP. WISS.
	RAPP. WISS. NEE/JA	Alle gegenereerde rapporten wissen nee/ja	
	BEVEST. NEE/JA	Er wordt gevraagd het wissen te bevestigen	
	LAATSTE CONTROLE	Rapport voor artikelgroepen voor de periode sinds het laatste rapport voor artikelgroepen	Indien beschikbaar wordt de datum van het laatste rapport voor artikelgroepen weergegeven
		Overige instellingen zoals onder VANDAAG	
	TOTAAL	Rapport voor artikelgroepen voor alle geregistreerde boekingen in het logbestand	
		Overige instellingen zoals onder VANDAAG	
	ALLE	Samenvatting van alle rapporten voor artikelgroepen (Vandaag + Laatste controle + Totaal)	
		Overige instellingen zoals onder VANDAAG	
607	TIJDRAAPPORT VANDAAG AFDRUKKEN/ NIET AFDRUKKEN MEER JA/NEE	Urenrapport genereren Rapport voor de verkopen van vandaag per uur Rapport afdrukken ja/nee	
	RAPP. WISS. NEE/JA	Alle gegenereerde rapporten wissen nee/ja	
	BEVEST. NEE/JA	Er wordt gevraagd het wissen te bevestigen	
	LAATSTE CONTROLE	Urenrapport sinds de laatste controle	
		Overige instellingen zoals onder VANDAAG	
	TOTAAL	Overzicht van alle geregistreerde urenrapporten in het logbestand	
		Overige instellingen zoals onder VANDAAG	
	ALLE	Samenvatting van alle urenrapporten (Vandaag + Laatste controle + Totaal)	
		Overige instellingen zoals onder VANDAAG	
611	VK-RAPPORT VANDAAG ALLE VK VAN ... TOT VK-NR. OP BEDR./VK LANG/KORT RAP- PORT AFDRUKKEN/ NIET AFDRUKKEN MEER JA/NEE	Verkooprapport genereren Rapport voor de huidige transacties van de verkopers Rapport voor alle verkopers genereren Rapport voor een selectie van verko- pers genereren Op bedrag/verkopernummer sorteren Kort/lang rapport voor verkopers genereren Rapport afdrukken ja/nee	Nummer van de eerste en laatste verkoopster invoeren.
	RAPP. WISS. NEE/JA	Alle gegenereerde rapporten wissen nee/ja	
		Andere rapporten genereren ja/nee	JA: door naar 613 NEE: door naar RAPP. WISS.

Nr.	DISPLAY	Beschrijving	Opmerkingen
	BEVEST. NEE/JA	Er wordt gevraagd het wissen te bevestigen	
	LAATSTE CONTROLE	Verkoperrapport voor de periode sinds het laatste verkoperrapport	Indien beschikbaar wordt de datum van het laatste verkoperrapport weergegeven
	TOTAAL	Overige instellingen zoals onder VANDAAG Overzicht van alle geregistreerde verkoperrapporten in het logbestand	
	ALLE	Overige instellingen zoals onder VANDAAG Samenvatting van alle verkoperrapporten (Vandaag + Laatste controle + Totaal) Overige instellingen zoals onder VANDAAG	
613	WEEKRAPP.	Weekrapport genereren	
	AFDRUKKEN/ NIET AFDRUKKEN	Rapport afdrukken ja/nee	
	MEER JA/NEE	Andere rapporten genereren ja/nee	JA: door naar 616 NEE: door naar RAPP. WISS.
	RAPP. WISS. NEE/JA	Alle gegenereerde rapporten wissen nee/ja	
	BEVEST. NEE/JA	Er wordt gevraagd het wissen te bevestigen	
616	COMBINATIE	Combinatierapport van de rapporten 602 tot 614 genereren	
	602 JA/NEE	Omzetrapport opnemen ja/nee	
	603 JA/NEE	PLU-rapport opnemen ja/nee	
	605 JA/NEE	Rapport voor artikelgroepen opnemen ja/nee	
	607 JA/NEE	Urenrapport opnemen ja/nee	
	611 JA/NEE	Verkoperrapport opnemen ja/nee	
	613 JA/NEE	Weekrapport opnemen ja/nee	
	618 JA/NEE	Containerrapport opnemen ja/nee	
	AFDRUKKEN/ NIET AFDRUKKEN	Rapport afdrukken ja/nee	
	MEER JA/NEE	Andere rapporten genereren ja/nee	JA: door naar 617 NEE: door naar RAPP. WISS.
	RAPP. WISS. NEE/JA	Alle gegenereerde rapporten wissen nee/ja	
	BEVEST. NEE/JA	Er wordt gevraagd het wissen te bevestigen	
617	LOG	Journal genereren	
	VK.JOUR.	Verkoopjournal genereren	
	VAN ... TOT T-NUMMER	Verslag voor een reeks bonnen genereren	Begin- en eindwaarde invoeren.
	AFDRUKKEN/NIET AFDRUKKEN	Rapport afdrukken ja/nee	
	KORTINGSJOURN.	Journal voor automatische korting genereren	
		Overige instellingen zoals onder VK JOUR.	
	RETOURENJOURN.	Journal voor vergoedingen genereren	
		Overige instellingen zoals onder VK JOUR.	

Nr.	DISPLAY	Beschrijving	Opmerkingen
618	TARRARAPP. AFDRUKKEN/ NIET AFDRUKKEN WISSEN NEE/JA MEER JA/NEE RAPP. WISS. NEE/JA BEVEST. NEE/JA	Rapport voor de aardbeifunctie Rapport afdrukken ja/nee Rapport wissen ja/nee Andere rapporten genereren ja/nee Alle gegenereerde rapporten wissen nee/ja Er wordt gevraagd het wissen te bevestigen	JA: door naar 616 NEE: door naar RAPP. WISS.
622	BTW-RAPPORT VANDAAG AFDRUKKEN/ NIET AFDRUKKEN MEER JA/NEE RAPP. WISS. NEE/JA BEVEST. NEE/JA LAATSTE CONTROLE TOTAAL ALLE	Btw-rapport genereren Btw-rapport voor de huidige datum Rapport afdrukken ja/nee Andere rapporten genereren ja/nee Alle gegenereerde rapporten wissen nee/ja Er wordt gevraagd het wissen te bevestigen Btw-rapport voor de periode sinds het laatste btw-rapport Overige instellingen zoals onder VANDAAG Btw-rapport voor alle geregistreerde boekingen Overige instellingen zoals onder VANDAAG Samenvatting van alle btw-rapporten Overige instellingen zoals onder VANDAAG	JA: door naar 623 NEE: door naar RAPP. WISS. Indien beschikbaar wordt de datum van het laatste btw-rapport weergegeven
623	RAPPORT WISSEN BEVEST. NEE/JA	Alle rapporten automatisch wissen, behalve het week- maand- en jaarrapport Er wordt om bevestiging gevraagd	
624	ALLE RAPP. WISSEN BEVEST. NEE/JA	Alle rapporten wissen Er wordt gevraagd het wissen te bevestigen	
625	AU/HM WISSEN RPT AUT. WISS. RPT HDM. WISS. BEVEST. NEE/JA	Alle rapporten dagelijks om 0:00 uur automatisch wissen Rapporten automatisch wissen Rapporten handmatig wissen Er wordt om bevestiging gevraagd	

5.10 Setupgroep 7

In deze groep geeft u instellingen op voor de communicatie met een computer/scanner of de plaatsing van de weegschaal in een netwerk (functie Gegevensdoorgifte).



U kunt de functie Gegevensdoorgifte alleen activeren als u een netwerklicentie hebt. Neem hierover contact op met de dealer.

5.10.1 Weegschaal op een computer aansluiten

Als u de weegschaal op een computer aansluit, kunt u artikelgegevens en formaten van de computer laden of aan de computer doorgegeven voor verdere bewerking.

Neem hierover contact op met de dealer.

5.10.2 Een scanner aansluiten

Om PLU's snel en nauwkeurig in te lezen, kunt u een scanner gebruiken.

Als u een scanner op de weegschaal wilt aansluiten, neemt u contact op met de dealer.

5.10.3 Gegevens doorgeven in een netwerk met meerdere weegschalen

U hebt een groot assortiment kaas en worst en wilt op een balie meerdere weegschalen installeren. In een netwerk waarin tot tien weegschalen kunnen worden opgenomen, kunnen uw verkopers boekingen op meerdere weegschalen uitvoeren en deze vervolgens op de gewenste weegschaal afsluiten. Daarbij fungeert één weegschaal als master; de andere weegschalen zijn slaves. De artikelgegevens en instellingen worden door de masterweegschaal aan alle slaves doorgegeven en zijn dus op alle weegschalen beschikbaar.

Met de functie Gegevensdoorgifte besparen de verkopers tijd, waardoor zij een snellere service kunnen verlenen.

- Benodigde accessoires**
- Via de ethernetinterface kunt u twee weegschalen direct met elkaar verbinden met een CAT5-cross-cable.

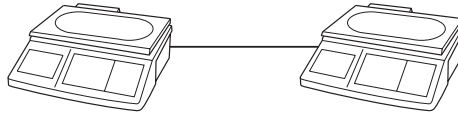

- Voor een netwerk met meer dan twee weegschalen moet u een hub tussenschakelen.

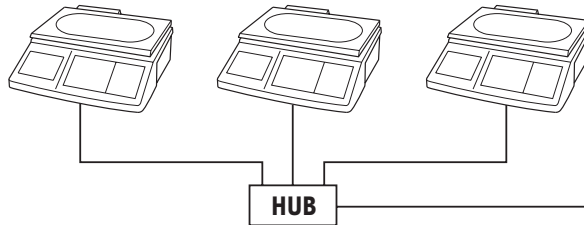

Weegschaal 1 configureren (master)

Netwerk met meerdere weegschalen samenstellen

1. Op weegschaal 1 setup-optie 702 selecteren en met de Ster-toets bevestigen.
2. "Host" met de Ster-toets bevestigen.
3. IP-adres 192030007001 invoeren en met de Ster-toets bevestigen.
4. Netwerkmasker 255255248000 invoeren en met de Ster-toets bevestigen.
5. Setup-optie 703 oproepen en met de Ster-toets bevestigen.
6. Met de Tarra-toets "FV master" selecteren en met de Ster-toets bevestigen.
7. Twee keer op de Modus-toets drukken om de modus Setup af te sluiten.
8. Weegschaal uitschakelen.





- Voor elke weegschaal in het netwerk moet u een apart IP-adres instellen.
- Voor alle weegschalen in het netwerk moet u hetzelfde netwerkmasker instellen.
- Als u de weegschalen in een bestaand netwerk met andere computers wilt verbinden, moeten het netwerkmasker en het IP-adres op het netwerk zijn afgestemd. Neem voor meer informatie contact op met de netwerkbeheerder.

Weegschaal 2 en overige weegschalen configureren (slaves)

1. Op weegschaal 2 setup-optie 702 selecteren en met de Ster-toets bevestigen.
2. "Host" met de Ster-toets bevestigen.
3. Ander IP-adres dan dat voor weegschaal 1 invoeren, bijvoorbeeld 192030007002, en met de Ster-toets bevestigen.
4. Hetzelfde netwerkmasker - 255255248000 - invoeren en met de Ster-toets bevestigen.
5. Op de Modus-toets drukken om naar setup-optie 703 te gaan.
6. Setup-optie 703 oproepen en met de Ster-toets bevestigen.
7. Met de Tarra-toets "FV slave" selecteren en met de Ster-toets bevestigen.
8. Twee keer op de Modus-toets drukken om de modus Setup af te sluiten.
9. Weegschaal uitschakelen.
10. Voor andere slaves stap 1 tot 9 herhalen.

Weegschalen verbinden

1. Weegschalen met de cross-cables verbinden via de ethernetinterface. Bij meer dan twee weegschalen een hub tussenschakelen.
 2. Master inschakelen.
Op het display verschijnt het pictogram .
 3. Slave(s) inschakelen.
Op het display verschijnt het pictogram .
- De gegevens van de master worden aan de slave(s) doorgegeven.

Met gegevensdoorgifte werken

Voorbeeld

Verkoper 5 verkoopt vlees op weegschaal 1, worst op weegschaal 2 en kaas op weegschaal 3.

1. Vlees op weegschaal 1 met V5 boeken.
2. Worst op weegschaal 2 met V5 boeken.
1. Transactie op de gewenste weegschaal met V5 afsluiten, zoals in het gedeelte Met meerdere verkopers werken is beschreven.



- In een netwerk met meerdere weegschalen schakelt u de masterweegschaal altijd als eerste in en daarna pas de slaves.
- Als u in een netwerk met gegevensdoorgifte werkt, zijn niet alle functies van Setup actief.
- Neem bij vragen of problemen contact op met de dealer.

5.10.4 Overzicht van setupgroep 7

Fabrieksinstellingen zijn **vet** weergegeven.

Nr.	DISPLAY	Beschrijving	Mogelijke instellingen
701	RS-232	Aansluiting COM 1 en COM 2 configureren	
	COM ...	Aansluiting COM 1 of COM 2 selecteren	COM 1: aansluiting van een scanner om barcodes in te lezen COM 2: aansluiting van een computer
	ETHERNET	Host instellen	115200, 2400, 4800, 9600 , 19200, 38400, 57600 baud
	DATABITS	Databits instellen	7 bit / 8 bit
	PARITEIT	Pariteitscontrole instellen	Even pariteit Oneven pariteit Geen pariteit
	STOPBITS CONTROL	Aantal stopbits instellen Handshake instellen	1 stopbit / 2 stopbits Hardware-handshake, geen handshake
702	ETHERNET HOST	Netwerkinstellingen opgeven	
	HOST	Host configureren	
	LOKALE HOST	Lokaal IP-adres invoeren	Bijvoorbeeld 192030007200 Voor elke weegschaal in het netwerk moet u een apart IP-adres instellen
	HOSTMASKER	Maskercode invoeren	Codenummer: 255255248000 Voor alle weegschalen in het netwerk moet u deze maskercode instellen.
	<MS WEERGEVEN	Time-out invoeren	1 ... 99 ms, 10
	IP HOSTROUTER	IP-adres van router invoeren	
	MAC-ADRES	MAC-adres weergeven	
	SLAVE	Slave configureren	
	LOKALE SLAVE	Lokaal IP-adres invoeren	Bijvoorbeeld 192030007218
	SLAVEMASKER	Maskercode invoeren	255255248000
	<MS WEERGEVEN	Time-out invoeren	1 ... 99 ms, 10
	IP SLAVEHOST	IP-hostadres van slave invoeren	Bijvoorbeeld 192400000000
IP SLAVEROUTER	IP-adres van router invoeren		
MAC-ADRES	MAC-adres weergeven		
703	WERKMODI	Werkmodi van de weegschaal vastleggen	
	STAND-ALONE	De weegschaal werkt onafhankelijk	
	FV SLAVE	De weegschaal fungeert als slave in het netwerk	
	FV MASTER	De weegschaal fungeert als master in het netwerk	

5.11 Setupgroep 8

In deze groep kunt u wachtwoorden en bevoegdheden instellen voor de toegang tot de weegschaal en de modus Setup.

12345

- Toegang tot de weegschaal via een verkoperwachtwoord van vijf tekens (als u dit in setup-optie 801 hebt geconfigureerd)
- Fabrieksinstelling: geen verkoperwachtwoord



1 888888

- Setuptoegang voor de manager
- Toegang tot alle setupgroepen
- Wachtwoord in de fabrieksinstelling: 888888



2 666666

- Setuptoegang voor de filiaalleider
- Toegang tot setupgroep 1, 2, 4, 6 en 7 (fabrieksinstelling)
- Wachtwoord in de fabrieksinstelling: 666666

5.11.1 Met een verkoperwachtwoord werken

Als u een verkoperwachtwoord hebt ingesteld, kunnen verkopers pas op de weegschaal werken nadat zij zich met hun wachtwoord hebben aangemeld.

2 sec

1 ... 9

Verkoper aanmelden

1. Voor de aanmelding ongeveer twee seconden op de verkopertoets drukken
2. Verkoperwachtwoord met de cijfertoetsen invoeren en met de Ster-toets bevestigen.

Verkoper X is aangemeld wanneer de meldingen VX AANMELDEN en VX BON in de onderste regel van het display verschijnen

2 sec

1 ... 9

Verkoper afmelden

1. Voor de afmelding ongeveer twee seconden op de verkopertoets drukken.
2. Wachtwoord met de cijfertoetsen invoeren en met de Ster-toets bevestigen.

Verkoper X is afgemeld wanneer de melding VX AFSLUITEN in de onderste regel van het display verschijnt.

Meld u altijd af wanneer u niet op de weegschaal werkt.



5.11.2 Overzicht van setupgroep 8

Nr.	DISPLAY	Beschrijving	Opmerkingen
801	WW FILIAALLEIDER	Wachtwoorden beheren	
	WW FILIAALLEIDER	Wachtwoord van filiaalleider	Fabrieksinstelling:
	WIJZ.	wijzigen	modus 2 666666
	NIEUW WW FILIAAL- LEIDER	Nieuw wachtwoord genereren	Max. 5 tekens
	NOGMAALS	Nieuw wachtwoord herhalen	
	WW VK WIJZ.	Wachtwoord van verkoper wijzigen	
	VERK. 1...8	Nummer invoeren van verkoper waar- van u het wachtwoord wilt wijzigen	Max. 8 verkopers
	NIEUW WW VERK. X	Nieuw wachtwoord voor verkoper X genereren	Max. 5 tekens
	NOGMAALS	Nieuw wachtwoord herhalen Vervolgens volgende verkoper bewerken of met de Modus-toets naar de volgende setup-optie gaan	
	WW MANAGER	Wachtwoord van manager wijzigen	Fabrieksinstelling:
WIJZ.		modus 1 888888	
NIEUW WW MANA- GER	Nieuw wachtwoord genereren	Max. 5 tekens	
NOGMAALS	Nieuw wachtwoord herhalen		
802	BEPERKING	Toegangsbevoegdheid genereren	
	FILIAALLEIDER	Setupgroepen die de filiaalleider mag bewerken	Meerdere groepen invoeren met de Tarra-toets Fabrieksinstelling: groep 1, 2, 4, 6, 7
	SPEC. AANB.	Setupgroepen die een verkoper mag bewerken	Meerdere groepen invoeren met de Tarra-toets Fabrieksinstelling: geen toegang



Bewaar uw wachtwoorden op een veilige plaats.

5.12 Setupgroep 10

Deze groep is alleen toegankelijk met een netwerklicentie.



5.12.1 Etiketten afdrukken

- Met de weegschaal kunt u etiketten afdrukken:
 - in de verkoopmodus of
 - in de voorverpakkingsmodus
- De weegschaal beschikt over vooraf gedefinieerde etiketformaten. Via de pc kunt u bovendien nog tien etiketformaten configureren.
- Als u vragen hebt, kunt u contact opnemen met de dealer.

Vereiste instellingen

- Inhoud van het etiket definiëren in groep 1 en 2
- Setup-optie 419: verkoopmodus of voorverpakkingsmodus selecteren
- Setup-optie 1005: bon of etiket selecteren

5.12.2 Overzicht van setupgroep 10

Nr.	DISPLAY	Beschrijving	Opmerkingen
1003	PRODUCTDATUM	Productdatum voor de afdruk invoeren	Bijvoorbeeld productiedatum, verkopen tot..., datum van minimale houdbaarheid De huidige datum wordt automatisch weergegeven
	HUIDIG +	Aantal dagen vooruit	Max. 99 dagen
	HUIDIG –	Aantal dagen terug	Max. 99 dagen
1004	EXTRA TEKST	Extra tekst invoeren	Alleen bij het afdrucken van etiketten
	TEKST 1 ...50	Nummer van extra tekst invoeren Extra tekst invoeren	Max. 50 extra teksten Max. 183 tekens
1005	SOORT AFDRUK	Afdrukmedium selecteren	
	BON AFDRUKKEN	Bon afdrukken	Fabrieksinstelling
	ETIKET AFDRUKKEN	Etiket afdrukken	
	DOORLOPEND ETIKET	Doorlopend etiket afdrukken	
1006*	FORMAAT D L W	Etiketformaat voor gewichts-PLU selecteren	
	FORMAAT D L W	Etiketformaat selecteren	Fabrieksinstelling: 101
1007*	FORMAAT D L Q	Etiketformaat voor stuks-PLU selecteren	
	FORMAAT D L Q	Etiketformaat selecteren	Fabrieksinstelling: 102
1008*	FORMAAT D P W	Etiketformaat voor voorverpakkingen voor gewichts-PLU selecteren	
	FORMAAT D P W	Etiketformaat selecteren	Fabrieksinstelling: 103
1009*	FORMAAT D P Q	Etiketformaat voor voorverpakkingen voor stuks-PLU selecteren	
	FORMAAT D P Q	Etiketformaat selecteren	Fabrieksinstelling: 104
1010*	FORMAAT D L T	Formaat voor totaletiket selecteren	
	FORMAAT D L T	Etiketformaat selecteren	Fabrieksinstelling: 105
*	OPMERKING BIJ DE ETIKETFORMATEN	Mogelijke formaten: 1 tot 10 en 101 tot 110 De formaten 101 tot 110 zijn vooraf geconfigureerd en in de weegschaal opgeslagen; zie ook het overzicht van de formaten in de bijlage De formaten 1 tot 10 zijn vrije formaten, die op de computer kunnen worden gedownload	
1011	FUNCTIE V1	Functie van verkopertoets in de modus Etiketten afdrukken	
	ETIK. ZND. TTL	Etiket afdrukken zonder op te tellen	Fabrieksinstelling
	ETIK. MET TTL	Etiket afdrukken en optellen	
	GEEN ETIKET	Etiket niet afdrukken, maar wel optellen	
1013	KORT. LADEN	Korting configureren	
	MET HANDM. KORTING	Korting met Korting-toets	
	AUTOMATISCH	Automatische kortingsacties	Fabrieksinstelling
1014	KORT. WIJZIGEN	Wijziging van een automatische korting met de Korting-toets toestaan	
	KORT. WIJZ. JA	Wijziging van de korting met de Korting-toets toestaan	Fabrieksinstelling

Nr.	DISPLAY	Beschrijving	Opmerkingen
	KORT. WIJZ. NEE	Wijziging van de korting met de Korting-toets niet toestaan	
1016	ZELFBEDIENING M. VERKOPER ZELFBEDIENING HANDMATIG AUTOMATISCH PLU-NR.	Zelfbediening op de weegschaal configureren Bediening van de weegschaal door verkoper Zelfbediening op de weegschaal Handmatige zelfbediening op de weegschaal selecteren Automatische zelfbediening Nummer opgeven van de PLU die via	Fabrieksinstelling De klant weegt verschillende artikelen. De klant legt het artikel op de weegschaal en drukt op de alfabetische toets die aan het artikel is toegewezen. De klant weegt één artikel, bijvoorbeeld bij verkoop aan de saladebar. De klant hoeft het artikel alleen maar op de weegschaal te leggen; de bon wordt automatisch afgedrukt.
1017	TIJDRAPPORT AGR. VANDAAG ALLE AGR. VAN ... TOT AGR.NR. BDR. SORT./ GRP SORT. AFDRUKKEN/ NIET AFDRUKKEN MEER JA/MEER NEE RAPP. WISS. NEE/ RAPP. WISS. JA BEVEST. NEE/ BEVEST. JA	Tijdrapport artikelgroepen in uren genereren Rapport voor de vandaag gebruikte artikelgroepen Tijdrapport voor alle artikelgroepen genereren Rapport voor een bereik van artikelgroepen genereren Op bedrag of artikelgroep sorteren Rapport afdrukken ja/nee Andere rapporten genereren/geen andere rapporten Alle gegenereerde rapporten wissen nee/ja Er wordt gevraagd het wissen te bevestigen	Begin- en eindwaarde invoeren JA: door naar 1017 NEE: door naar RAPP. WISS.
1017	LAATSTE CONTROLE TOTAAL ALLE	Rapport voor de periode sinds het laatste rapport voor artikelgroepen Overige instellingen zoals onder VANDAAG Rapport voor alle geregistreerde artikelgroepen in het logbestand Overige instellingen zoals onder VANDAAG Samenvatting van alle rapporten (Vandaag + Laatste controle + Totaal) Overige instellingen zoals onder VANDAAG	
1019	ANNUL.RAPP.	Vergoedingsrapport genereren Zie 1017	
1020	KASSARAPP.	Rapport voor kassageldia genereren Zie 1017	

Nr.	DISPLAY	Beschrijving	Opmerkingen
1021	MAANDRAPP.	Maandrapport genereren Zie 1017, VANDAAG	
1022	JAARRAPP.	Jaarrapport genereren Zie 1017, VANDAAG	
1025	PLU-RAPPORT	PLU-rapport genereren Overige instellingen zoals onder 1024, PER PLU	

6 Foutmeldingen

Bij fouten in de bediening worden de bijbehorende foutmeldingen ongeveer 1 seconde lang in de onderste regel van het display weergegeven. U kunt foutmeldingen wissen met de C-toets.

Fout	Oorzaak	Oplossing
TE KLEIN	Ingevoerde gegevens te klein	
INVOERFOUT	Onjuiste invoer	
GEHEUGENFOUT	Fout bij opslaan	
O TE KLEIN	Nulwaarde bij de kalibratie te klein	
O TE GROOT	Nulwaarde bij de kalibratie te groot	
GEWICHT TE LAAG	<ul style="list-style-type: none"> • Geplaatst gewicht te laag • Artikel te vroeg van het weegblad verwijderd • Bij afdrukken etiketten of bij optellen gewicht < 20e 	▶ Artikel pas na de boeking met de verkoper-toets van het weegblad verwijderen
GEWICHT TE HOOG	Het bij de kalibratie geplaatste gewicht is te hoog	
GEW. TE ZWAAR	Het gewicht op het weegblad overschrijdt de maximale belasting met meer dan 9e	▶ Grote hoeveelheden boeken; zie paragraaf 3.3
NIET STABIEL	Gewichtswaarde bij het inschakelen van de weegschaal niet stabiel	
CONF. FOUT	Onjuiste configuratie bij inschakelen van de weegschaal	▶ Neem contact op met de dealer
BEDRAG IS 0	Bij afdrukken etiketten of bij optellen is de totaalprijs 0	
PLU NIET GEVONDEN	PLU bij oproepen niet gevonden	▶ PLU maken; zie paragraaf 3.2
PLU NIET GEPROGR.	PLU niet vastgelegd	
TARRA TE HOOG	Vooraf ingestelde tarra overschrijdt de maximale belasting	
NIET AANGEMELD	Gebruiker heeft zich niet aangemeld	▶ Verkoper aanmelden; zie paragraaf 4.6
GEEN PAPIER	Papier is op	▶ Nieuwe bon- of etikettenrol plaatsen
ONJUISTE VX	Gebruiker bestaat niet	▶ Verkoper aanmelden; zie paragraaf 4.6
GEEN KORTING	Korting niet geactiveerd	▶ Korting-toets activeren; zie setup-optie 116

Fout	Oorzaak	Oplossing
KORTING ONMOGELIJK	Invoer komt niet overeen met de kortingsvoorwaarden	► Kortingsvoorwaarden wijzigen
GEEN ANNUL.	Er is geen transactie die kan worden geannuleerd	
GN KLNT GEHEUG.	Database bevat geen klantrecords	
GEHEUGEN VOL	Geheugen vol	
FOUT 203	Controlesom database onjuist	
TOETS GEEN	Toets niet geldig voor transactie	► Voor de transactie geldige toets gebruiken
ALS SLAVE INSTELLEN MULTISERVER	Twee masterweegschalen in het netwerk	► Eén masterweegschaal als slave instellen
NETWERKFOUT	Netwerk functioneert niet naar behoren	► Neem contact op met de systeembeheerder
VERKOPER BEZET	Verkopernummer al in gebruik	► Wachten tot het verkopernummer vrij komt
OPDR. NIET BESCH.	Opdracht gedeactiveerd	

7 Technische gegevens en accessoires

7.1 Technische gegevens

Weegschaalgegevens

Maximale belasting	3 kg, 6 kg, 15 kg of 30 kg
Verdeling	1 g, 2 g, 5 g of 10 g

Display

Gewichtswaergave	6 posities
Basisprijswaergave	6 posities
Totaalprijs	7 posities
Tarra	4 posities

Omgevingscondities

Bedrijfstemperatuur	-10 °C tot +40 °C
Opslagtemperatuur	-25 °C tot +50 °C

Elektrische gegevens

Netaansluiting	100-240 V AC
Batterij (optie)	12 V/5 Ah

Interfaces

Cash drawer	Aansluiting voor kassageldla
2 x RS232	voor PC of scanner
Ethernet (optie)	voor een netwerk met meerdere weegschalen

Geheugen

Aantal PLU's	9999
Aantal artikelgroepen	20
Aantal tarra	20

7.2 Accessoires

Bij uw dealer zijn de volgende optionele accessoires verkrijgbaar:

- Printerpapier
- Etiketten
- Reservebatterij
- Netwerkkabel/computerkabel
- Hub

8 Bijlage

8.1 Unicode-tabel

Code	Type	Code	Type	Code	Type	Code	Type	Code	Type	Code	Type	Code	Type
00000		00040	(00080	P	00120	x	00160		00200	È	00240	
00001		00041)	00081	Q	00121	y	00161	i	00201	É	00241	ñ
00002		00042	*	00082	R	00122	Z	00162	ç	00202	Ê	00242	ò
00003		00043	+	00083	S	00123	[00163	£	00203	Ë	00243	Ó
00004		00044	,	00084	T	00124	l	00164	¤	00204	Ì	00244	ô
00005		00045	-	00085	U	00125]	00165	¥	00205	Í	00245	õ
00006		00046	.	00086	V	00126	~	00166		00206	Î	00246	ö
00007		00047	/	00087	W	00127		00167	§	00207	Ï	00247	÷
00008		00048	0	00088	X	00128		00168	¨	00208		00248	ø
00009		00049	1	00089	Y	00129		00169	©	00209	N	00249	ù
00010		00050	2	00090	Z	00130	,	00170	ª	00210	Ó	00250	ú
00011		00051	3	00091	[00131	f	00171	«	00211	Ô	00251	Û
00012		00052	4	00092	\	00132	„	00172	¬	00212	Õ	00252	ü
00013		00053	5	00093]	00133	...	00173		00213	Ö	00253	
00014		00054	6	00094	^	00134	†	00174	®	00214	Ï	00254	
00015		00055	7	00095	_	00135	‡	00175	-	00215		00255	ÿ
00016		00056	8	00096	`	00136		00176	°	00216	Ø	00256	À
00017		00057	9	00097	a	00137	‰	00177	±	00217	Ù	00257	á
00018		00058	:	00098	B	00138		00178		00218	Ú	00258	Â
00019		00059	;	00099	C	00139	<	00179		00219	Û	00259	ă
00020		00060	<	00100	d	00140	Œ	00180	·	00220	Ü	00260	Ą
00021		00061	=	00101	E	00141		00181	µ	00221		00261	ą
00022		00062	>	00102	F	00142		00182	¶	00222		00262	Ć
00023		00063	?	00103	g	00143		00183	·	00223	ß	00263	ć
00024		00064	@	00104	h	00144		00184	¸	00224	à	00264	Ĉ
00025		00065	A	00105	i	00145	'	00185		00225	á	00265	ĉ
00026		00066	B	00106	j	00146	'	00186	°	00226	â	00266	Ċ
00027		00067	C	00107	k	00147	”	00187	»	00227	Ă	00267	ċ
00028		00068	D	00108	l	00148	”	00188		00228	ă	00268	Ĉ
00029		00069	E	00109	m	00149	°	00189		00229	ä	00269	č
00030	-	00700	F	00110	n	00150	-	00190	¾	00230	œ	00270	Ď
00031		00710	G	00111	o	00151	—	00191	¿	00231	ç	00271	d'
00032		00720	H	00112	p	00152	”	00192	À	00232	È	00272	Đ
00033	!	00730	I	00113	q	00153	™	00193	Á	00233	É	00273	đ
00034		00074	J	00114	R	00154		00194	Â	00234	Ê	00274	Ě
00035	#	00075	K	00115	S	00155	>	00195	Ã	00235	Ë	00275	ě
00036	\$	00076	L	00116	T	00156	œ	00196	Ä	00236	Ì	00276	Ě
00037	%	00077	m	00117	u	00157		00197	Å	00237	Í	00277	ë
00038	&	00078	N	00118	V	00158		00198	Æ	00238	Î	00278	Ě
00039		00079	O	00119	w	00159	Ÿ	00199	Ç	00239	Ï	00279	è

Code	Type	Code	Type	Code	Type	Code	Type	Code	Type	Code	Type	Code	Type
00280	ƒ	00330	Ń	00380	ž	00430		00480		00530	Ř	00580	
00281	ę	00331	ŋ	00381	Ž	00431	Ů	00481		00531	ř	00581	
00282	Ě	00332	Ō	00382	ž	00432	ů	00482		00532	Ů	00582	
00283	ě	00333	ō	00383		00433		00483		00533	ů	00583	
00284	Ĝ	00334	Ŏ	00384		00434		00484	Ĝ	00534	Ů	00584	
00285	ĝ	00335	ö	00385		00435		00485	g	00535	ů	00585	
00286	Ĝ	00336	Ő	00386		00436		00486	Ĝ	00536	ş	00586	
00287	ĝ	00337	ó	00387		00437		00487	ĝ	00537	ş	00587	
00288	Ĝ	00338	Œ	00388		00438		00488	Ķ	00538	ţ	00588	
00289	ĝ	00339	œ	00389		00439	з	00489	ķ	00539	ţ	00589	
00290	Ĝ	00340	Ř	00390		00440		00490	Q	00540	З	00590	
00291	ĝ	00341	ř	00391		00441		00491	q	00541	з	00591	
00292	Ĥ	00342	Ŕ	00392		00442		00492		00542			
00293	h	00343	ŕ	00393		00443		00493		00543			
00294	Ĥ	00344	Ŗ	00394		00444		00494	ž	00544			
00295	h	00345	ř	00395		00445		00495	ž	00545			
00296	Ī	00346	Š	00396		00446		00496		00546			
00297	ī	00347	š	00397		00447		00497	DZ	00547			
00298	Ī	00348	Š	00398		00448		00498	Dz	00548			
00299	ī	00349	š	00399	ə	00449		00499	dz	00549			
00300	Ī	00350	Ş	00400		00450		00500		00550			
00301	ī	00351	ş	00401		00451		00501		00551			
00302	Ĵ	00352	Š	00402	f	00452		00502		00552			
00303	ĵ	00353	š	00403		00453		00503		00553			
00304	Ī	00354	Ţ	00404		00454		00504		00554			
00305	ı	00355	ţ	00405		00455		00505		00555			
00306	Ĭ	00356	Ŧ	00406		00456		00506	Ă	00556			
00307	ij	00357	ț	00407		00457		00507	ă	00557			
00308	Ĵ	00358	Ŧ	00408		00458		00508	Ă	00558			
00309	ĵ	00359	ț	00409		00459		00509	ă	00559			
00310	Ķ	00360	Ū	00410		00460		00510	ø	00560			
00311	ķ	00361	ū	00411		00461	Ă	00511	ø	00561			
00312	κ	00362	Ū	00412		00462	ă	00512	Ă	00562	ÿ		
00313	Ĺ	00363	ū	00413		00463	Ī	00513	ă	00563	ÿ		
00314	ĺ	00364	Ū	00414		00464	ī	00514	Ă	00564			
00315	Ľ	00365	ű	00415		00465	Ŏ	00515	â	00565			
00316	!̣	00366	Ū	00416	σ	00466	ö	00516	Ě	00566			
00317	Ľ	00367	ű	00417	σ	00467	Ū	00517	è	00567			
00318	ŕ	00368	Ű	00418		00468	ű	00518	Ě	00568			
00319	Ľ	00369	ű	00419		00469	Ū	00519	ê	00569			
00320	Ŧ	00370	Ů	00420		00470	ű	00520	Ï	00570			
00321	Ŧ	00371	ů	00421		00471	Ū	00521	ï	00571			
00322	Ŧ	00372	Ű	00422		00472	ű	00522	Ī	00572			
00323	Ň	00373	Ű	00423		00473	Ū	00523	î	00573			
00324	ň	00374	Ÿ	00424		00474	ű	00524	Ŏ	00574			
00325	Ň	00375	ÿ	00425		00475	Ū	00525	ö	00575			
00326	ŋ	00376	Ÿ	00426		00476	ű	00526	Ŏ	00576			
00327	Ň	00377	Ž	00427		00477		00527	ô	00577			
00328	ň	00378	ž	00428		00478		00528	Ř	00578			
00329	h	00379	Ž	00429		00479		00529	ř	00579			

8.2 Etiketformaten

#101: 40 x 50 mm



#102: 40 x 50 mm



#103: 35 x 50 mm



#104: 35 x 50 mm



#105: 20 x 40 mm

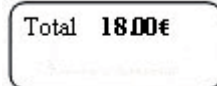

#106: 35 x 50 mm



#107: 30 x 40 mm



#108: 30 x 40 mm



#109: 30 x 40 mm



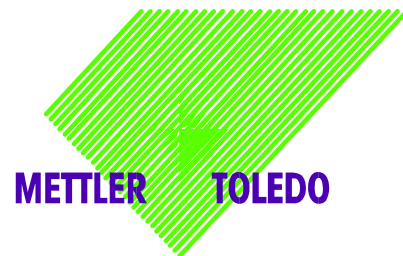

EC-Declaration of Conformity
EC-Konformitätserklärung
EC-Déclaration de conformité
EC-Declaración de Conformidad
EC-Conformiteitsverklaring
EC-Dichiarazione di conformità

We, Wir, Nous, Nosotros, Wij , Noi,

Mettler-Toledo (ChangZhou) Measurement Technology Ltd.
No.111, West TaiHu Road, XinBei District, ChangZhou, JiangSu, 213125, P.R.China

declare under our sole responsibility that the product,
erklären, in alleiniger Verantwortung, daß dieses Produkt,
déclarons sous notre seule responsabilité que le produit,
declaramos, bajo nuestra sola responsabilidad, que el producto,
verklaren onder onze verantwoordelijkheid, dat het product,
dichiariamo sotto nostra unica responsabilità, che il prodotto,

Model/Type: bTwin,bTwin-H2 series scale (EC Type Certificate No.:T6761)

To which this declaration relates , is in conformity with the following standard(s) or other normative document(s),
auf das sich diese Erklärung bezieht, mitder/den folgenden Norm(en) oder Richtlinie(n) übereinstimmt.
Auquel se réfère cette déclaration est conforme à la (aux) norme(s) ou au(x) document(s) normatif(s).
Al que se refiere esta declaración es conforme a la(s) norma(s) u otro(s) documento(s) normativo(s).
Waarnaar deze verklaring verwijst, aan de volende norm(en) of richtlijn(en) beantwoordt.
A cui si riferisce questa dichiarazione è conforme alla/e sequente/i norma/e o documento/i normativo/i.

EC marking	EC Directive:	Applicable Standards:
	2006/95/EC Low Voltage	EN60950-1:2006
	2004/108/EC EMC	EN61326-1:2006
	2009/23/EC Non-automatic weighing instruments	EN 45501:1992 /AC:1993 1)

- xx: Last two digit of the year of initial verification
- yyyy: Notified Body of Metrology

- 1) **Applies only to certified non-automatic weighing instruments.**
gilt nur für geeichte nicht selbsttätige Waagen
s'applique uniquement aux instruments de pesage à fonctionnement non automatique vérifiées
aplicable solamente a strumenti di pesatura a funzionamento non automatico omologate
Enkel van toepassing op gecertificeerde Niet Automatische Weegwerktuigen
aplicable solamente a instrumentos de pesaje aprobados de funcionamiento no automático verificadas

Issued on: 2009-2-18 Revised on: 2012-3-1
Mettler-Toledo (ChangZhou) Measurement Technology Ltd.

Chen Huai
General Manager

Yang JiaWu
QA Manager

Important notice concerning verified instruments see overleaf!

Mettler-Toledo (ChangZhou) Measurement Technology Ltd.

Legal Metrology

Important notice for verified weighing instruments in EU-Countries



Weighing Instruments verified at the place of manufacture bear the preceding mark on the packing label and a green "M" sticker on the descriptive plate. They may be set to work immediately.



Weighing Instruments which are verified in two steps have no green "M" on the descriptive plate and bear the preceding identification mark on the packing label. The second step of the verification must be carried out by the approved Mettler-Toledo service or by the W&M authorities. Please contact your Mettler-Toledo organization.

The first step of the verification has been carried out at the manufacturing plant. It comprises all tests according to EN 45501-8.2.2. If national regulations in individual countries limit the period of validity of the certification, the operator of such a scale is himself responsible for its timely re-certification.

Wichtiger Vermerk für geeichte Waagen in EU-Ländern



Werksgeeichte Waagen tragen vorstehendes Kennzeichen auf dem Packetkett und einen grünen "M"-Kleber auf dem Eichschild. Sie dürfen sofort in Betrieb genommen werden.



Waagen, die in zwei Schritten geeicht werden und kein grünes "M" auf dem Eichschild haben, tragen vorstehendes Kennzeichen auf dem Packetkett. Der zweite Schritt der Eichung ist durch den behördlich anerkannten Mettler-Toledo Service oder durch den Eichbeamten durchzuführen. Bitte nehmen Sie mit dem Mettler-Toledo Kundendienst Kontakt auf.

Der erste Schritt der Eichung wurde im Herstellerwerk durchgeführt. Er umfasst alle Prüfungen gemäß EN45501-8.2.2. Sofern gemäß den nationalen Vorschriften in den einzelnen Staaten die Gültigkeitsdauer der Eichung beschränkt ist, ist der Betreiber einer solchen Waage für die rechtzeitige Nacheichung selbst verantwortlich.

Remarque importante pour les instruments de pesage vérifiés dans les pays membre de l'Union Européenne



Les instruments de pesage vérifiés en usine portent l'identification ci-contre sur leur emballage et un autocollant "M" vert sur la plaque d'identification. Ils peuvent être utilisés après leur installation.



Les instruments de pesage vérifiés en deux étapes portent l'identification ci-contre sur leur emballage et n'ont pas d'autocollant "M" vert sur la plaque d'identification. La seconde étape de la vérification doit être effectuée par le service technique Mettler-Toledo autorisé responsables. Veuillez s.v.p. contacter le service technique Mettler-Toledo.

Der erste Schritt der Eichung wurde im Herstellerwerk durchgeführt. Er umfasst alle Prüfungen gemäß EN45501-8.2.2. Sofern gemäß den nationalen Vorschriften in den einzelnen Staaten die Gültigkeitsdauer der Eichung beschränkt ist, ist der Betreiber einer solchen Waage für die rechtzeitige Nacheichung selbst verantwortlich.

Nota importante para básculas verificadas en países de la UE



Las balanzas verificadas en origen llevan esta indicación en la etiqueta del embalaje y con la etiqueta "M" sobre fondo verde en la placa de características pueden ser utilizadas inmediatamente.



Balanzas cuya verificación se realiza en dos fases llevan esta indicación en la etiqueta del embalaje (ninguna etiqueta "M" verde en la placa de características). La segunda fase de la verificación debe ser realizada por personal Mettler-Toledo acreditado, o por la autoridad competente. Rogamos contacten con el Servicio Técnico de Mettler-Toledo.

La primera fase de la verificación ha sido realizada en origen. Incluye todos los ensayos según lo norma EN45501-8.2.2. Si el plazo de validez de la verificación está limitado por las normas nacionales de cada estado, el usuario será responsable de las verificaciones posteriores reglamentarias de su balanza.

Nota importante per la bilance approvate nei paesi UE



Le bilance verificate in fabbrica portano questo contrassegno sull'etichetta dell'imballo e con il sigillo "M" su stando verde sulla targhetta metrological possono essere messe in uso immediatamente.



Le bilance che vengono verificate in due fasi, portano questo contrassegno sull'etichetta dell'imballo e non portano il sigillo "M" sulla targhetta metrological. La seconda fase della verifica dev'essere eseguita dal servizio assistenza Mettler-Toledo autorizzato, oppure dalla autorità competente. Prego contattate il vostro servizio assistenza Mettler-Toledo.

La prima fase della verifica è stata eseguita dal produttore e comprende tutte le prove previste dalla norma EN 45501-8.2.2. Se la durata di validità della verifica è limitata in accordo con le prescrizioni nazionali vigenti nei singoli paesi, l'utilizzatore stesso di una bilancia di tale tipo sarà responsabile dell'esecuzione, entro le date di scadenza previste, delle verifiche periodiche.

www.mt.com/service

Voor meer informatie

Mettler-Toledo AG

Sales International
CH-8606 Greifensee
Zwitserland
Tel. +41 44 944 22 11
Fax +41 44 944 30 60

Technische wijzigingen voorbehouden
©03/2008 Mettler-Toledo AG
Gedrukt in Zwitserland
Bestelnummer 71210634